



Technologies et composants pour le génie climatique

◆ CHAUFFAGE

2024





Technologies et composants pour le génie climatique



CATALOGUE CHAUFFAGE 2024

3, rue Jules Verne • Parc d'Activités Airspace • 33187 LE HAILLAN Cedex • FRANCE
Tél. 05 56 08 62 59 • Fax : 05 56 42 58 15 • info@cbm.fr

Retrouvez tous nos catalogues en version digitale sur notre site internet

www.cbm.fr





SOMMAIRE CATALOGUE CHAUFFAGE 2024

FIOUL GICLEURS ET POMPES	
Gicleurs brûleurs fioul	p.5
Pompes fioul et accessoires brûleurs	p.9
Moteurs et servomoteurs brûleurs	p.23
CONTRÔLE DE FLAMME BRÛLEURS	
Contrôle de flamme brûleurs	p.31
Allumage brûleurs et chaudières	p.55
Pressostats brûleurs et chaudières	p.71
LIGNE GAZ	
Composants ligne gaz	p.79
Détection gaz	p.123
CHAUDIÈRES MURALES ET CHAUFFE-EAU	
Pièces murales gaz	p.131
Pièces chauffe-eau	p.141
TEMPÉRATURE ET AIR	
Thermostats d'ambiance	p.149
Contrôle de température	p.157
Gestion de l'air	p.173
PRESSIION ET EAU	
Manomètres et thermomètres	p.187
Régulation eau, air et fioul	p.197
CONSOMMABLES	
Étanchéité	p.213
Protection réseaux	p.217
ENTRETIEN ET EPI	
Protection individuelle	p.223
Aspirateurs et ramonage	p.227
Outillage	p.235
SIGNALISATION	p.239
INDEX	p.245

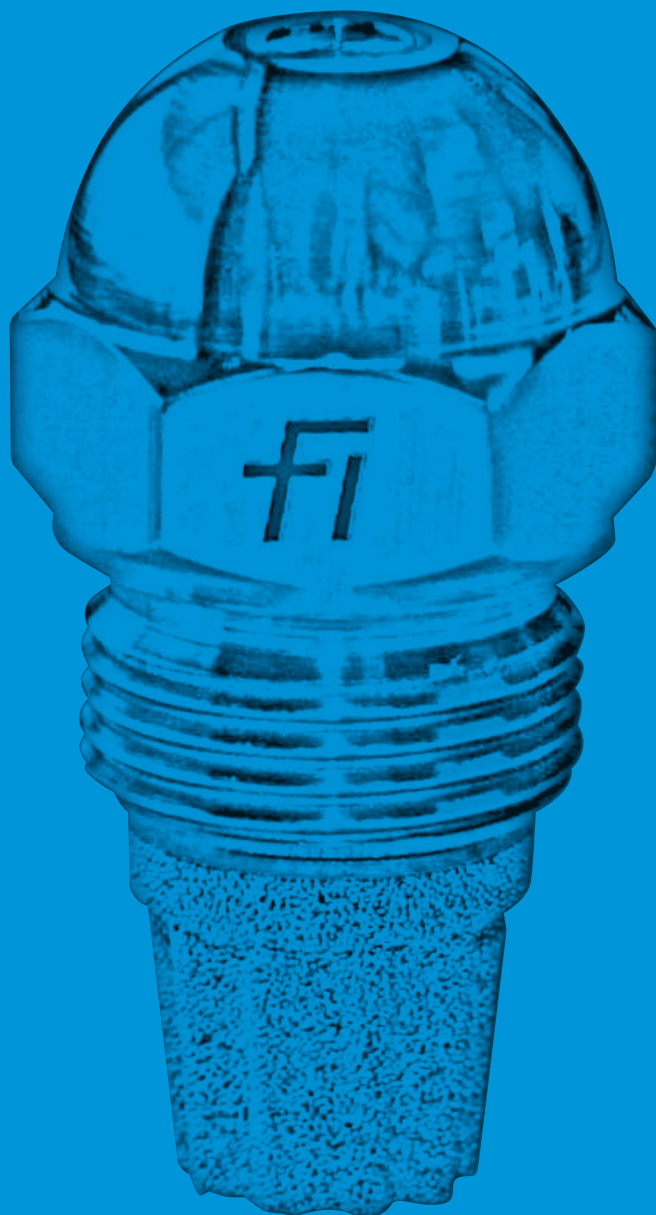

GIC LEURS BRÛLEURS FI OUL

P. 5 > 8



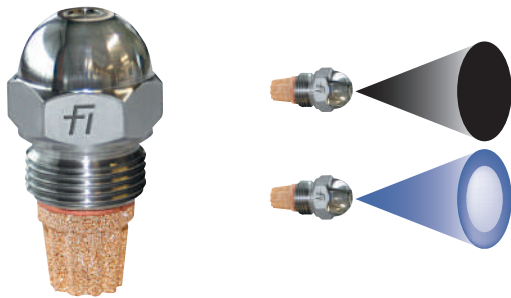

Type gicleurs **SF** et **HF**

Type de pulvérisation

"**SF**": cône plein, plus de fioul concentré au centre de la pulvérisation.

"**HF**": cône creux. Ces séries distribuent des particules de fioul atomisées sur l'extérieur du cône de pulvérisation.

Angles

45°
60°
80°

45°
60°
80°

Liste des codes



FLU05098	FLUIDICS	1,75	30°	SF	FLU05043	FLUIDICS	25,00	45°	SF	FLU05057	FLUIDICS	25,00	60°	SF
FLU05002	FLUIDICS	0,30	45°	SF	FLU05004	FLUIDICS	0,30	60°	SF	FLU05047	FLUIDICS	26,00	60°	SF
FLU05008	FLUIDICS	0,35	45°	SF	FLU05010	FLUIDICS	0,35	60°	SF	FLU05006	FLUIDICS	0,30	80°	SF
FLU05014	FLUIDICS	0,40	45°	SF	FLU05016	FLUIDICS	0,40	60°	SF	FLU05035	FLUIDICS	45,00	60°	SF
FLU05020	FLUIDICS	0,45	45°	SF	FLU05022	FLUIDICS	0,45	60°	SF	FLU05012	FLUIDICS	0,35	80°	SF
FLU05026	FLUIDICS	0,50	45°	SF	FLU05028	FLUIDICS	0,50	60°	SF	FLU05018	FLUIDICS	0,40	80°	SF
FLU05032	FLUIDICS	0,55	45°	SF	FLU05034	FLUIDICS	0,55	60°	SF	FLU05024	FLUIDICS	0,45	80°	SF
FLU05038	FLUIDICS	0,60	45°	SF	FLU05040	FLUIDICS	0,60	60°	SF	FLU05030	FLUIDICS	0,50	80°	SF
FLU05044	FLUIDICS	0,65	45°	SF	FLU05046	FLUIDICS	0,65	60°	SF	FLU05036	FLUIDICS	0,55	80°	SF
FLU05050	FLUIDICS	0,75	45°	SF	FLU05052	FLUIDICS	0,75	60°	SF	FLU05042	FLUIDICS	0,60	80°	SF
FLU05056	FLUIDICS	0,85	45°	SF	FLU05058	FLUIDICS	0,85	60°	SF	FLU05048	FLUIDICS	0,65	80°	SF
FLU05062	FLUIDICS	1,00	45°	SF	FLU05064	FLUIDICS	1,00	60°	SF	FLU05054	FLUIDICS	0,75	80°	SF
FLU05063	FLUIDICS	9,00	45°	SF	FLU05070	FLUIDICS	1,10	60°	SF	FLU05060	FLUIDICS	0,85	80°	SF
FLU05068	FLUIDICS	1,10	45°	SF	FLU05073	FLUIDICS	1,25	60°	SF	FLU05066	FLUIDICS	1,00	80°	SF
FLU05072	FLUIDICS	1,25	45°	SF	FLU05076	FLUIDICS	1,35	60°	SF	FLU05071	FLUIDICS	1,10	80°	SF
FLU05075	FLUIDICS	1,35	45°	SF	FLU05079	FLUIDICS	1,50	60°	SF	FLU05074	FLUIDICS	1,25	80°	SF
FLU05078	FLUIDICS	1,50	45°	SF	FLU05082	FLUIDICS	1,65	60°	SF	FLU05077	FLUIDICS	1,35	80°	SF
FLU05081	FLUIDICS	1,65	45°	SF	FLU05085	FLUIDICS	1,75	60°	SF	FLU05080	FLUIDICS	1,50	80°	SF
FLU05084	FLUIDICS	1,75	45°	SF	FLU05088	FLUIDICS	2,00	60°	SF	FLU05083	FLUIDICS	1,65	80°	SF
FLU05087	FLUIDICS	2,00	45°	SF	FLU05094	FLUIDICS	2,25	60°	SF	FLU05086	FLUIDICS	1,75	80°	SF
FLU05095	FLUIDICS	2,25	45°	SF	FLU05093	FLUIDICS	2,50	60°	SF	FLU05089	FLUIDICS	2,00	80°	SF
FLU05091	FLUIDICS	2,50	45°	SF	FLU05090	FLUIDICS	2,75	60°	SF	FLU10002	FLUIDICS	0,40	45°	HF
FLU05092	FLUIDICS	3,00	45°	SF	FLU05096	FLUIDICS	3,00	60°	SF	FLU10008	FLUIDICS	0,45	45°	HF
FLU05051	FLUIDICS	4,00	45°	SF	FLU05025	FLUIDICS	3,50	60°	SF	FLU10014	FLUIDICS	0,50	45°	HF
FLU05027	FLUIDICS	4,50	45°	SF	FLU05097	FLUIDICS	5,00	60°	SF	FLU10020	FLUIDICS	0,55	45°	HF
FLU05029	FLUIDICS	5,00	45°	SF	FLU05049	FLUIDICS	6,00	60°	SF	FLU10026	FLUIDICS	0,60	45°	HF
FLU05031	FLUIDICS	5,50	45°	SF	FLU05069	FLUIDICS	6,50	60°	SF	FLU10032	FLUIDICS	0,65	45°	HF
FLU05037	FLUIDICS	14,00	45°	SF	FLU05061	FLUIDICS	7,00	60°	SF	FLU10038	FLUIDICS	0,75	45°	HF
FLU05039	FLUIDICS	16,00	45°	SF	FLU05067	FLUIDICS	8,00	60°	SF	FLU10044	FLUIDICS	0,85	45°	HF
FLU05053	FLUIDICS	17,00	45°	SF	FLU05065	FLUIDICS	9,00	60°	SF	FLU10050	FLUIDICS	1,00	45°	HF
FLU05045	FLUIDICS	20,00	45°	SF	FLU05099	FLUIDICS	12,00	60°	SF	FLU15002	FLUIDICS	1,10	45°	HF
FLU05041	FLUIDICS	21,00	45°	SF	FLU05059	FLUIDICS	18,00	60°	SF	FLU15005	FLUIDICS	1,25	45°	HF
FLU05055	FLUIDICS	24,00	45°	SF	FLU05063	FLUIDICS	19,00	60°	SF	FLU15008	FLUIDICS	1,35	45°	HF

Liste des codes (suite)

FLU15011	FLUIDICS	1,50	45°	HF	FLU10028	FLUIDICS	0,60	60°	HF	FLU15071	FLUIDICS	8,00	60°	HF
FLU15014	FLUIDICS	1,65	45°	HF	FLU10034	FLUIDICS	0,65	60°	HF	FLU15072	FLUIDICS	9,00	60°	HF
FLU15017	FLUIDICS	1,75	45°	HF	FLU10040	FLUIDICS	0,75	60°	HF	FLU10005	FLUIDICS	0,40	70°	HF
FLU15020	FLUIDICS	2,00	45°	HF	FLU10046	FLUIDICS	0,85	60°	HF	FLU10006	FLUIDICS	0,40	80°	HF
FLU15023	FLUIDICS	2,25	45°	HF	FLU10052	FLUIDICS	1,00	60°	HF	FLU10012	FLUIDICS	0,45	80°	HF
FLU15026	FLUIDICS	2,50	45°	HF	FLU15003	FLUIDICS	1,10	60°	HF	FLU10018	FLUIDICS	0,50	80°	HF
FLU15029	FLUIDICS	2,75	45°	HF	FLU15006	FLUIDICS	1,25	60°	HF	FLU10024	FLUIDICS	0,55	80°	HF
FLU15032	FLUIDICS	3,00	45°	HF	FLU15009	FLUIDICS	1,35	60°	HF	FLU10030	FLUIDICS	0,60	80°	HF
FLU15035	FLUIDICS	3,50	45°	HF	FLU15012	FLUIDICS	1,50	60°	HF	FLU10036	FLUIDICS	0,65	80°	HF
FLU15038	FLUIDICS	4,00	45°	HF	FLU15015	FLUIDICS	1,65	60°	HF	FLU10042	FLUIDICS	0,75	80°	HF
FLU15042	FLUIDICS	4,50	45°	HF	FLU15018	FLUIDICS	1,75	60°	HF	FLU10048	FLUIDICS	0,85	80°	HF
FLU15046	FLUIDICS	5,00	45°	HF	FLU15021	FLUIDICS	2,00	60°	HF	FLU10054	FLUIDICS	1,00	80°	HF
FLU15050	FLUIDICS	5,50	45°	HF	FLU15024	FLUIDICS	2,25	60°	HF	FLU15004	FLUIDICS	1,10	80°	HF
FLU15054	FLUIDICS	6,00	45°	HF	FLU15027	FLUIDICS	2,50	60°	HF	FLU15007	FLUIDICS	1,25	80°	HF
FLU15058	FLUIDICS	6,50	45°	HF	FLU15030	FLUIDICS	2,75	60°	HF	FLU15010	FLUIDICS	1,35	80°	HF
FLU15062	FLUIDICS	7,00	45°	HF	FLU15033	FLUIDICS	3,00	60°	HF	FLU15013	FLUIDICS	1,50	80°	HF
FLU15066	FLUIDICS	7,50	45°	HF	FLU15036	FLUIDICS	3,50	60°	HF	FLU15016	FLUIDICS	1,65	80°	HF
FLU15069	FLUIDICS	8,00	45°	HF	FLU15040	FLUIDICS	4,00	60°	HF	FLU15019	FLUIDICS	1,75	80°	HF
FLU15070	FLUIDICS	9,00	45°	HF	FLU15044	FLUIDICS	4,50	60°	HF	FLU15022	FLUIDICS	2,00	80°	HF
FLU15075	FLUIDICS	14,00	45°	HF	FLU15048	FLUIDICS	5,00	60°	HF	FLU15025	FLUIDICS	2,25	80°	HF
FLU15076	FLUIDICS	18,00	45°	HF	FLU15052	FLUIDICS	5,50	60°	HF	FLU15028	FLUIDICS	2,50	80°	HF
FLU10004	FLUIDICS	0,40	60°	HF	FLU15056	FLUIDICS	6,00	60°	HF	FLU15031	FLUIDICS	2,75	80°	HF
FLU10010	FLUIDICS	0,45	60°	HF	FLU15060	FLUIDICS	6,50	60°	HF	FLU15034	FLUIDICS	3,00	80°	HF
FLU10016	FLUIDICS	0,50	60°	HF	FLU15064	FLUIDICS	7,00	60°	HF					
FLU10022	FLUIDICS	0,55	60°	HF	FLU15068	FLUIDICS	7,50	60°	HF					

Accessoires



LIBELLÉS	DÉTAILS	CODE CBM
Fix Drip	Clapet pour gicleur	FLU20002
Filtre inox	Pour fluidics	FLU20004
Clé double de démontage		JTO80010
Porte gicleur 1/4" bronze		JTO80014
Porte gicleur 1/8" bronze		JTO80012
Coffret plastique 44 gicleurs		JTO82004
Rack métal 645 gicleurs	820 x 450 mm	JTO82006



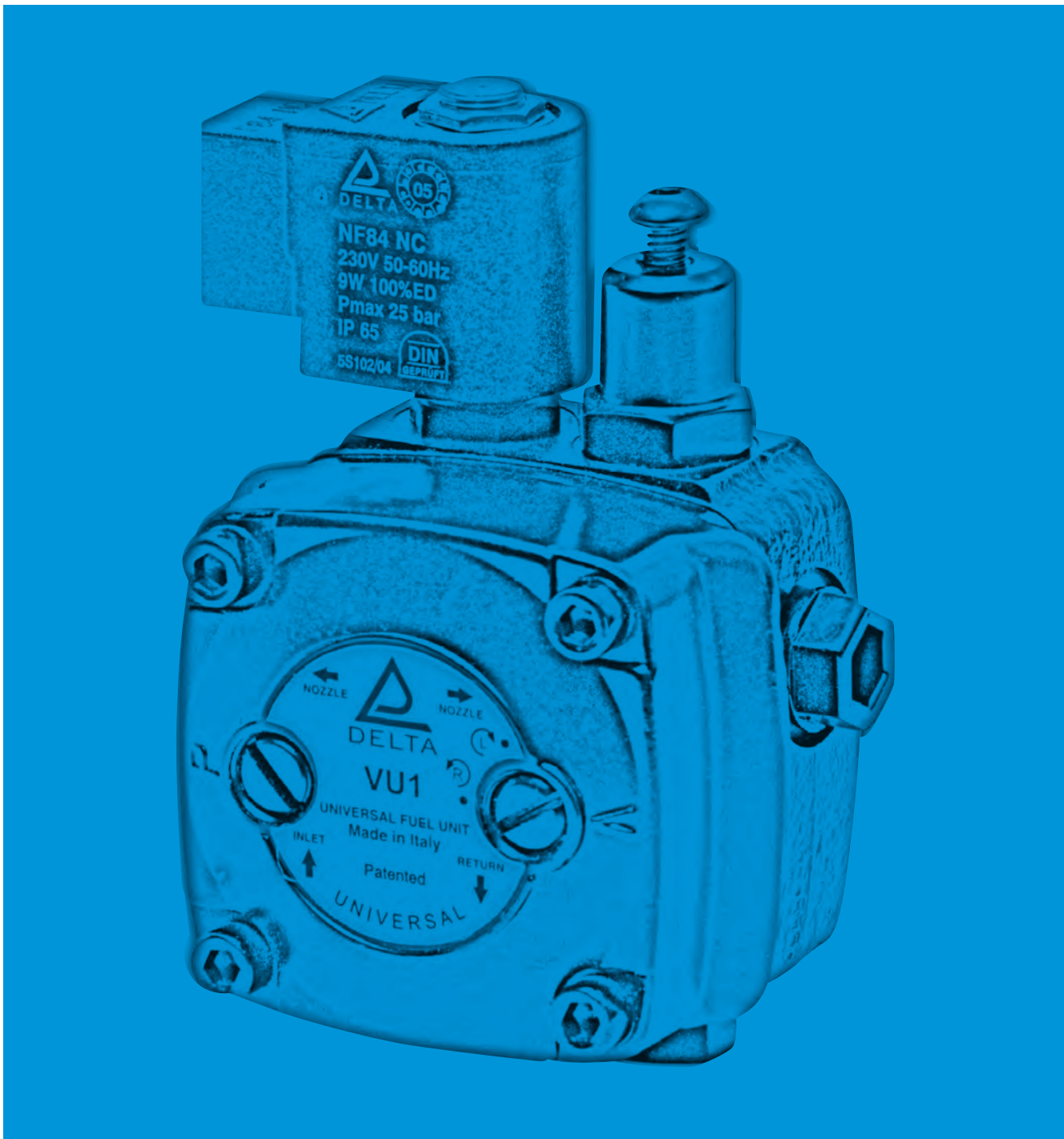

POMPES FIOUL ET ACCESSOIRES BRÛLEURS

P. 9 > 22





Pompe universelle

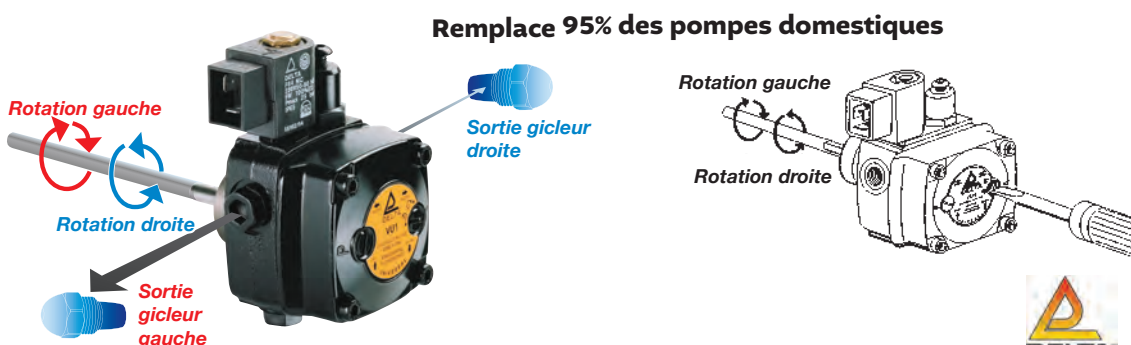

LIBELLÉS	DÉTAILS	CODE CBM
Pompe type VU 1	Pompe universelle 2 sens de rotation 35 L/h	DELO2002
Pompe type VU 2	Pompe universelle 2 sens de rotation 50 L/h	DELO2004
Pompe type BVU	Pompe universelle Bio fuel 2 sens de rotation 35 L/h	DELO2006

Pompe aluminium avec électrovanne



LIBELLÉS	DÉTAILS	CODE CBM
Pompe A 1 L2	Rotation gauche · 2 sorties gicleurs 35 L/h	DELO3002
Pompe A 1 R2	Rotation droite · 2 sorties gicleurs 35 L/h	DELO3004
Pompe A 2 L2	Rotation gauche · 2 sorties gicleurs 54 L/h	DELO3202
Pompe A 2 R2	Rotation droite · 2 sorties gicleurs 54 L/h	DELO3204



Pompe aluminium sans électrovanne



LIBELLÉS	DÉTAILS	CODE CBM
Pompe AD 1 L2	Rotation gauche · 2 sorties gicleurs 35 L/h	DELO3402
Pompe AD 1 R2	Rotation droite · 2 sorties gicleurs 35 L/h	DELO3404
Pompe AD 2 L2	Rotation gauche · 2 sorties gicleurs 54 L/h	DELO3602
Pompe AD 2 R2	Rotation droite · 2 sorties gicleurs 54 L/h	DELO3604



Pompe VM avec électrovanne



LIBELLÉS	DÉBIT L/H - 2800 T/MN- 10 BAR	ROTATION*	SORTIE GICLÉUR**	CODE CBM
Pompe VM1 RR 2.4	35	droite	droite	DELO5110
Pompe VM1 RL 2.4	35	droite	gauche	DELO5111
Pompe VM1 LR 2.4	35	gauche	droite	DELO5112
Pompe VM1 LL 2.4	35	gauche	gauche	DELO5113
Pompe VM2 RR 2.4	55	droite	droite	DELO5120
Pompe VM2 RL 2.4	55	droite	gauche	DELO5121
Pompe VM2 LR 2.4	55	gauche	droite	DELO5122
Pompe VM2 LL 2.4	55	gauche	gauche	DELO5123



Pompes VM avec électrovanne - monotube



LIBELLÉS	DÉBIT L/H - 2800 T/MN- 10 BAR	ROTATION*	SORTIE GICLEUR**	CODE CBM
Pompe VM1 LR 1 monotube	35	gauche	droite	DEL05201



Pompes V sans électrovanne





LIBELLÉS	DÉBIT L/H - 2800 T/MN- 10 BAR	ROTATION*	SORTIE GICLEUR**	CODE CBM
Pompe V1 LR 2.4	35	gauche	droite	DEL20112
Pompe V1 LL 2.4	35	gauche	gauche	DEL20113
Pompe V2 RL 2.4	55	droite	gauche	DEL20121
Pompe V2 LR 2.4	55	gauche	droite	DEL20122



Pièces et accessoires



LIBELLÉS	DÉTAILS	CODE CBM
Electrovanne 1/8 F - 1/8 F	Pour ligne gicleur Fioul	DEL35001
Electrovanne VM 220 Volts	Pour pompe VM	DEL40001
Electrovanne VU1 220 Volts	Pour pompe VU1	DEL40016
Bobine VM 24 Volts	Pour pompe VM	DEL40005
Bobine VM 220 Volts	Pour pompe VM	DEL40007
Bobine VU et A 24 Volts	Pour pompe VU et A	DEL40014
Bobine VU et A 220 Volts	Pour pompe VU et A 	DEL40015
Joint de couvercle V/VU	Pour pompe VM/VU 	DEL40010
Joint de couvercle S	Pour pompe S 	DEL40012
Tamis VM/VU	Pour pompe VM	DEL40011
Tamis S	Pour pompe S	DEL40013
Tamis A - AD	Pour pompe A1/A2	DEL40022
Bouchon pour filtre	Pour pompe A	DEL40024
Câble 700 mm	Pour pompe VU1	DEL40017
Bride d'adaptation	Pour pompe VM	DEL30001
Bague d'adaptation 32/54		DEL30002
Bride d'adaptation	Pour pompe A - AD	DEL30003



Pompes







LIBELLÉS	DÉBIT	ROTATION	SORTIE	CODE CBM
Pompe AEV 47 C 1700	110 L/H	Gauche	Gauche	POM04938
Pompe AL 35 A 9526	45 L/H	Droite	Droite	POM04928
Pompe AL 35 C 9540	45 L/H	Gauche	Gauche	POM04926
Pompe ALV 35 A 9626	45 L/H	Droite	Droite	POM04927
Pompe AN 47 C 1342	45 L/H	Gauche	Gauche	POM04919
Pompe AN 47 D 1339	45 L/H	Gauche	Droite	POM04917
Pompe AN 57 B 1330	55 L/H	Droite	Gauche	POM04918
Pompe AS 47 A 1536	45 L/H	Droite	Droite	POM04930
Pompe AS 47 A 7536	45 L/H	Droite	Droite	POM04933
Pompe AS 47 AK 1602	40 L/H	Droite	Droite	POM04932
Pompe AS 47 B 1537	45 L/H	Droite	Gauche	POM04936
Pompe AS 47 C 1538	45 L/H	Gauche	Gauche	POM04920
Pompe AS 47 C 7434	45 L/H	Gauche	Gauche	POM04934
Pompe AS 47 CK 1554	40 L/H	Gauche	Gauche	POM04921
Pompe AS 47 D 1539	45 L/H	Gauche	Droite	POM04922
Pompe AS 47 D 1596	45 L/H	Gauche	Droite	POM04923
Pompe ASV 47 A 1636	45 L/H	Droite	Droite	POM04931
Pompe AUV 47 L 9877	55 L/H	Gauche	Gauche/ Droite	POM04940
Pompe AUV 47 R 9876	55 L/H	Droite	Gauche/ Droite	POM04942
Pompe AJ6 CC 1000	265 L/H	Gauche	Gauche	POM04908



Pièces pour pompes



LIBELLÉS	DÉTAILS	CODE CBM
Joint couvercle rond A	AN - AS - AL - AE - AT - AP - D - A2L 	POM05002
Joint couvercle carré A	AN - AS - AL - AE - AT - AP - D - A2L 	POM05020
Joint couvercle J		POM05016
Filtre AN	AN - AS - AL - AE - AT - AP - D - A2L 	POM05004
Kit filtre J + joint de couvercle		POM05012
Bobine électrovanne AS - AT - AL - AUV		POM05010
Presse étoupe J		POM05014
Presse étoupe AN - AS - AL		POM05006
Corps électrovanne AS		POM05008



Pompes



LIBELLÉS	DÉBIT	ROTATION	DÉTAILS	CODE FAB.	CODE CBM
Pompe BFP 21 L3	24 L/H	Gauche	1 sortie Gicleur	071 N 1107	POM08002
Pompe BFP 21 L3	24 L/H	Gauche	Diamond 2 sorties Gicleur	071 N 7170	POM08004
Pompe BFP 21 R3	24 L/H	Droite	2 sorties Gicleur	071 N 0109	POM08006
Pompe BFP 41 L3	24 L/H	Gauche	EV sur le côté	071 N 7174	POM08008



Pièces pour pompes



LIBELLÉS	CODE FAB.	CODE CBM
Bobine BFP 220 Volts	071 N 0051	POM10002
Cartouche BFP avec joint		POM10006



Pompes



LIBELLÉS	DÉTAILS	CODE FAB.	CODE CBM
Pompe pour brûleur MECTRON	MECTRON 40 G	300 78 00	POM15004
Pompe pour brûleur GULLIVER	GULLIVER	300 77 71	POM15005
Pompe Suntec pour GULLIVER	GULLIVER / TIGRAZ	300 24 95	POM15002



Pièces pour pompes



LIBELLÉS	CODE FAB.	CODE CBM
Filtre de pompe MECTRON	300 57 19	POM20006
Bobine électrovanne	300 22 79	POM20014
Joint de pompe	300 71 62	POM20020
Bobine EV pompe GULLIVER	300 75 65	POM15012
Vérin volet d'air Mectron	300 64 99	POM15020
Vérin volet d'air 40G	300 69 11	POM15022



Groupe de transfert fioul



LIBELLÉS	DÉTAILS	CODE CBM
Groupe transfert fioul VD2	Débit pompe : 45 Litres/h - Autoamorçable Hauteur d'aspiration maxi : 8 mètres Pression de refoulement : 1,5 bars Accouplement : ACC05086 - Alimentation : 230 V	ALI05002
Groupe transfert fioul VD5	Débit pompe : 120 Litres/h - Autoamorçable Hauteur d'aspiration maxi : 8 mètres Pression de refoulement : 1,5 bars Accouplement : ACC05086 - Alimentation : 230 V	ALI05004
Groupe de transfert fioul MR3	Débit pompe : 220 Litres/h - Autoamorçable Hauteur d'aspiration maxi : 5 mètres Pression maxi bar : 6 Ø raccordement : 3/8" - Alimentation : 230 V	ALI05020
Groupe de transfert fioul MR5	Débit pompe : 500 Litres/h - Pression maxi bar : 10 Hauteur d'aspiration maxi : 7 mètres Ø raccordement : 3/4" Autoamorçable - Alimentation : 230 V	ALI05022
Groupe de transfert fioul MR10	Débit pompe : 1000 Litres/h - Pression maxi bar : 8 Hauteur d'aspiration maxi : 7 mètres Ø raccordement : 1" Autoamorçable - Alimentation : 230 V	ALI05024
Groupe transfert fioul CKM 50	Débit pompe : 1500 Litres/h Hauteur d'aspiration : 9 mètres Pression de refoulement : 6 bar Raccords : 3/4" - Autoamorçable - Alimentation : 230 V	ALI05006
Groupe transfert fioul PKM 60	Débit pompe : 2500 Litres/h Haut d'aspiration : 5 mètres Raccord : 1" Pression de refoulement : 6,5 bar - Alimentation : 230 V	ALI05005



Groupe d'aspiration fioul



LIBELLÉS	DÉTAILS	CODE CBM
Groupe d'aspiration GPS 10	- Réservoir de 3 litres - Débit max : 8 litres, avec 8 mt de hauteur - Aspiration et gravitaire	ALI05030
Groupe d'aspiration GPS 10 Maxi	- Réservoir 12 litres - Débit max : 8 litres, hauteur 8 mt - Aspiration et gravitaire	ALI05035
Groupe d'aspiration GPS-35 NW	- 30 l/h, 1 x pompe engrenage - 5 systèmes de sécurité contre les fuites inclus - Détecteur de fuite du bac	ALI05055



Groupe de pression fioul



LIBELLÉS	DÉTAILS	CODE CBM
Groupe de pression GP MICRO DOMESTIC	- Asservie au brûleur - Débit : entre 2 et 12 l/h - Aspiration Max.: 3 Mt. de haut ou 25 horizontal - Pression: 1,8 bar	ALI05070
Groupe de pression GP-30-NW	- 30 l/h - 1 pompe engrenage - Monotube	ALI05050
Groupe de pression DWA-60	- Monotube - 60 Litres	ALI05060
Groupe de pression DWA-120	- Monotube - 120 Litres	ALI05065



Accessoires groupe de transfert



LIBELLÉS	DÉTAILS	CODE CBM
Pompe AD2 L2 (nouvelle fab.)	Pompe pour groupe de transfert VD2 basse pression	DEL03602
Pompe VD2 (ancienne fab.)	Pompe pour groupe de transfert VD2 basse pression	ALI05012
Pompe VDU5 L23	Pompe pour groupe de transfert VD5 basse pression	ALI05014
Carte électronique GPS10		ALI05040
Régulateur de pression fioul 200 litres/h	- 200 L/h	ALI05090
Stabilisateur entrée brûleur	- Avec mano, filtre et clapet - 200 L/h	ALI05092



Alarme niveau cuve fioul



LIBELLÉS	DÉTAILS	CODE CBM
Alarme cuve TANKALERT «ECO OIL»	- Affiche en litre et en % les valeurs - Raccordement en 2", 1 1/2" et/ou 1 1/4" - Indication visuelle du trop plein	ALI05080
Alarme cuve TANKALERT «ECO OIL» PLUS	- Idem ALI05080 avec sonde déportée 5 m - Idéal réservoirs enterrés ou difficulté de communication	ALI05084
Alarme cuve TANKALERT «ECO OIL» SMS	- Idem ALI05080 avec gestion par SMS	ALI05082
Alarme cuve TANKALERT «ECO OIL» WIFI	Cloud 5 ans inclus	ALI05086
Alarme cuve TANKALERT ATEX		ALI05088
Adaptateur pour guide vision	D 32	ALI05094



Compteurs fioul



LIBELLÉS	DÉTAILS	CODE CBM
Compteur fioul VZO-4 - 1/8"	1-80 L/h	ALI25020
Compteur fioul VZO-4 - 1/8" SI	1-80 L/h avec sortie impulsion	ALI25022
Raccord coudé 1/8" - 8 mm	pour compteur VZO	ALI25050



Pompe d'amorçage

LIBELLÉS



CODE CBM

Pompe d'amorçage manuelle	ALI05010
Kit de réparation Pompe amorçage	ALI05011



Electrovanne ligne gicleur

LIBELLÉS



CODE CBM

Electrovanne ligne gicleur 1/8F - 1/8F	DEL35001
--	----------



Réchauffeurs

LIBELLÉS

DETAILS

COD FAB.



CODE CBM









Réchauffeur Danfoss FPHB 10		030 N 1224	ALI15004
Réchauffeur Danfoss FPHB 5		030 N 1227	ALI15007
Réchauffeur Danfoss FPHB 5		030 N 5004	ALI15010
Réchauffeur Danfoss FPHB 10		030 N 5012	ALI15002
Réchauffeur Danfoss FPHB 5		030 N 5013	ALI15013
Réchauffeur Danfoss FPHB 5	Pour CF4	030 N 5017	ALI15008
Réchauffeur Danfoss FPHE 5		030 N 5203	ALI15009
Réchauffeur Danfoss FPHE 5		030 N 6004	ALI15011









Kit flexibles fioul universels

LIBELLÉS	DÉTAILS	CODE CBM	
Kit 2 flexibles - 6 raccords	2 flexibles F1/4 coudé F3/8 droit DN8 - L 1000 mm 2 raccords 3/8 Conique - 3/8 plat 2 raccords 1/4 Conique - 1/4 plat 2 raccords 1/4 Conique - 1/8 plat	FLE02002	
Kit 2 flexibles droit - 4 raccords	2 flexibles droits FF3/8 DN8 - L 1000 mm 2 raccords 3/8 Conique 1/4 plat 2 raccords 3/8 Conique 3/8 RTS	FLE02004	
Kit 2 flexibles coudés - 4 raccords	2 flexibles F1/4 coudé F3/8 droit DN8 - L 1000 mm 2 raccords 1/4 Conique 1/4 plat 2 raccords 3/8 Conique 1/4 plat	FLE02006	

Flexibles fioul standards

LIBELLÉS	Ø	LONG.	CÔTÉ A	CÔTÉ B	CODE CBM	
Flexible 1/4 M - 3/8 RTS	8	750	1/4 M	3/8 RTS	FLE05002	
Flexible 1/4 M - 3/8 RTS	8	1000	1/4 M	3/8 RTS	FLE05004	
Flexible 1/4 RTS - 3/8 RTS	8	1000	1/4 RTS	3/8 RTS	FLE05005	
Flexible 3/8 RTS-3/8 RTS	8	750	3/8 RTS	3/8 RTS	FLE05006	
Flexible 3/8 RTS - 3/8 RTS	8	1000	3/8 RTS	3/8 RTS	FLE05008	
Flexible 1/2 RTS - 1/2 RTS	12	1000	1/2 RTS	1/2 RTS	FLE05010	

Flexibles fioul spécifiques

LIBELLÉS	Ø	LONG.	CÔTÉ A	CÔTÉ B	CODE CBM	
Flexible Chappée-1001	8	750	1/4 RTS	1/4 RTS	FLE10002	
Flexible Oertli OE9	8	1000	1/4 RTS	3/8 RTS	FLE10004	
Flexible Cuenod	8	1200	1/4 RTS	3/8 RTS	FLE10011	
Flexible Cuenod	8	750	1/4 RTS	3/8 RTS	FLE10009	
Flexible Sicma FM7	6	800	1/4 RTS	1/4 RTS	FLE10016	
Flexible Mectron Riello	6	1000	1/4 M	3/8 RTS	FLE10020	

Flexibles fioul au mètre

LIBELLÉS	DÉTAILS	CODE CBM
Flexible TAG 6	(rouleau 25 m) · Prix au mètre	FLE15002
Flexible TAG 8	(rouleau 25 m) · Prix au mètre	FLE15004
Flexible TAG 9	(rouleau 25 m) · Prix au mètre	FLE15006
Manchon à sertir MS 12	pour TAG 6 	FLE15010
Manchon à sertir MS 14	pour TAG 8 	FLE15012
Manchon à sertir MS 16	pour TAG 9 	FLE15014
Embout femelle tournant 1/4"	pour TAG 6	FLE15020
Embout femelle tournant 1/4"	pour TAG 8	FLE15022
Embout femelle tournant 3/8"	pour TAG 9	FLE15024
Embout femelle tournant 1/2"	pour TAG 9	FLE15026



















Pinces

LIBELLÉS	CODE CBM
Pince à sertir	FLE20002
Pince coupante	FLE20004













Nipples

LIBELLÉS	CODE CBM
Nipple 1/4 conique - 1/8 pas gaz 	RAC05005
Nipple 1/4 conique - 1/4 pas gaz 	RAC05002
Nipple 1/4 conique - 3/8 pas gaz 	RAC05004
Nipple 3/8 conique - 1/8 pas gaz 	RAC05006
Nipple 3/8 conique - 3/8 pas gaz 	RAC05008
Nipple 3/8 conique - 1/2 pas gaz 	RAC05010
Nipple 3/8 conique - 1/4 pas gaz 	RAC05012
Nipple 1/2 conique - 1/2 pas gaz 	RAC05016
Nipple 1/4 conique - 3/8 conique 	RAC05018
Nipple 3/8 conique - 3/8 conique 	RAC05020
Nipple 3/8 conique - 1/2 conique 	RAC05021
Nipple coudée 3/8 conique - 1/4 pas gaz 	RAC05022
Nipple coudée 3/8 pas gaz - 3/8 pas gaz 	RAC05024
Nipple 1/4 Mâle - 1/4 Femelle pas gaz 	RAC05026
Nipple 1/2 Mâle - 1/4 Femelle pas gaz 	RAC05028
Nipple MM 1/8 pas gaz 	RAC05030
Nipple MM 1/4 pas gaz 	RAC05032



Réductions

LIBELLÉS		CODE CBM
Réduction F 1/4 - M 1/8		RAC10002
Réduction F 3/8 - M 1/8		RAC10004
Réduction F 3/8 - M 1/4		RAC10006
Réduction F 1/2 - M 1/4		RAC10008
Réduction F 1/2 - M 3/8		RAC10010
Réduction M 1/4 - F 1/8		RAC10012
Réduction M 3/8 - F 1/4		RAC10014
Réduction M 3/8 - F 1/8		RAC10016
Réduction M 1/2 - F 3/8		RAC10018
Réduction M 3/4 - F 1/2		RAC10020





Raccords

LIBELLÉS		CODE CBM
Raccord olive M 1/8 - olive Ø 4		RAC15002
Raccord olive M 1/8 - olive Ø 5		RAC15004
Raccord olive M 1/8 - olive Ø 6		RAC15006
Raccord olive M 1/4 - 6 x 8		RAC15008
Raccord olive M 1/8 - 6 x 8		RAC15010
Raccord olive M 1/4 - 8 x 10		RAC15012
Raccord olive M 3/8 - 8 x 10		RAC15014
Raccord olive M 3/8 - 10 x 12		RAC15016
Raccord olive M 3/8 - 12 x 14		RAC15018
Raccord coudé Ø 4		RAC15020
Raccord coudé Ø 6		RAC15022
Raccord coudé olive Ø 5		RAC15024
Raccord bicone 4 x 6		RAC15026
Raccord bicone Ø 4		RAC15028
Raccord bicone 12 x 17		RAC15030





Manchons

LIBELLÉS		CODE CBM
Manchon FF 1/8		RAC25004
Manchon FF 1/4		RAC25006
Manchon FF 3/8		RAC25008



Raccords

LIBELLÉS	DÉTAILS		CODE CBM
Raccord cannelé D4	Laiton F1/4 fixe		RAC15034
Raccord cannelé D6	Laiton F1/4 tournant		RAC15036
Raccord droit 1/4	Nickelé M1/4 - Ø 6-4		RAC15040
Raccord droit 1/8	Nickelé M1/8 - Ø 6-4		RAC15042
Raccord droit 3/8	Nickelé M3/8 - Ø 6-4		RAC15044















Tube de raccordement ligne gicleur

LIBELLÉS	DÉTAILS		CODE CBM
Tube cuivre 4 x 2 - D.4	Prix au mètre - Ø Ext. 4 - Ø Int. 2		RAC20002
Tube cuivre 5 x 3 - D.5	Prix au mètre - Ø Ext. 5 - Ø Int. 3		RAC20004
Tube cuivre 6 x 4 - D.6	Prix au mètre - Ø Ext. 6 - Ø Int. 4		RAC20006
Kit tube cuivre D.4 extérieur	(L 1 m) et raccords olive M1/8		RAC20010
Kit tube cuivre D.6 extérieur	(L 1 m) et raccords olive M1/8		RAC20012
Rouleau PU 6 x 4	Le rouleau Ø Ext. 6 - Ø Int. 4		RAC22050
Kit tube PU pour chaudière condensation	(L 1 m) 2 raccords 1/4 et 2 raccords 1/8		RAC22002



Filtres fioul

LIBELLÉS	DÉTAILS	SÉRIE	CODE CBM	
Filtre tamis - 3/4"	<ul style="list-style-type: none"> · Pour fioul lourd · Filtre : Inox 300µ · Raccords : 3/4" · Sans réchauffeur, bol inox 	· Série 203	ALI10002	
Tamis pour filtre	<ul style="list-style-type: none"> · Pour filtre fioul lourd 	· Série 203	ALI10004	
Joint de couvercle filtre	<ul style="list-style-type: none"> · Pour filtre fioul lourd 	· Série 203	ALI10006	
Filtre fioul simple - 3/8"	<ul style="list-style-type: none"> · Filtre : Inox 100µ · Raccords : 3/8" · Bol plastique 	· Série 201	ALI10012	
Filtre fioul simple - 1/4"	<ul style="list-style-type: none"> · Filtre : Inox 100µ · Raccords : 1/4" · Bol plastique 	· Série 201	ALI10013	
Tamis inox 100 micron pour série 201	<ul style="list-style-type: none"> · Pour filtre ci-dessus (sauf fioul lourd) 	· Série 201	ALI10063	
Jeu de joint pour série 201	<ul style="list-style-type: none"> · Pour filtre ci-dessus (sauf fioul lourd) 	· Série 201	ALI10062	
Filtre fioul - 3/8"	<ul style="list-style-type: none"> · Filtre : Inox 100µ · Raccords : 3/8" · Bol plastique 	· Série 202	ALI10008	
Filtre fioul - 1/2"	<ul style="list-style-type: none"> · Filtre : Inox 100µ · Raccords : 1/2" · Bol plastique 	· Série 202	ALI10009	
Filtre fioul avec sécurité - 3/8"	<ul style="list-style-type: none"> · Filtre : Inox 100µ · Raccords : 3/8" · Bol plastique · Avec vanne de sécurité 	· Série 202	ALI10010	
Filtre fioul avec sécurité - 1/2"	<ul style="list-style-type: none"> · Filtre : Inox 100µ · Raccords : 1/2" · Bol plastique · Avec vanne de sécurité 	· Série 202	ALI10011	
Filtre fioul avec purgeur - 3/8"	<ul style="list-style-type: none"> · Filtre : Inox 100µ · Raccords : 3/8" · Bol plastique · Avec robinet purgeur 	· Série 202	ALI10014	
Filtre fioul avec purgeur - 1/2"	<ul style="list-style-type: none"> · Filtre : Inox 100µ · Raccords : 1/2" · Bol plastique · Avec robinet purgeur 	· Série 202	ALI10015	
Filtre fioul avec rob. arrêt - 3/8"	<ul style="list-style-type: none"> · Filtre : Inox 100µ · Raccords : 3/8" · Bol plastique · Avec robinet d'arrêt 	· Série 202	ALI10016	
Filtre fioul avec rob. arrêt - 1/2"	<ul style="list-style-type: none"> · Filtre : Inox 100µ · Raccords : 1/2" · Bol plastique · Avec robinet d'arrêt 	· Série 202	ALI10017	
Filtre fioul 2 voies - 3/8"	<ul style="list-style-type: none"> · Filtre : Inox 100µ · Raccords : 3/8" · Bol plastique · 2 voies avec robinet d'arrêt 	· Série 202	ALI10018	
Tamis inox 100 micron pour série 202	<ul style="list-style-type: none"> · Pour filtre ci-dessus (sauf fioul lourd) 	· Série 202	ALI10051	
Jeu de joint pour série 202	<ul style="list-style-type: none"> · Pour filtre ci-dessus (sauf fioul lourd) 	· Série 202	ALI10061	

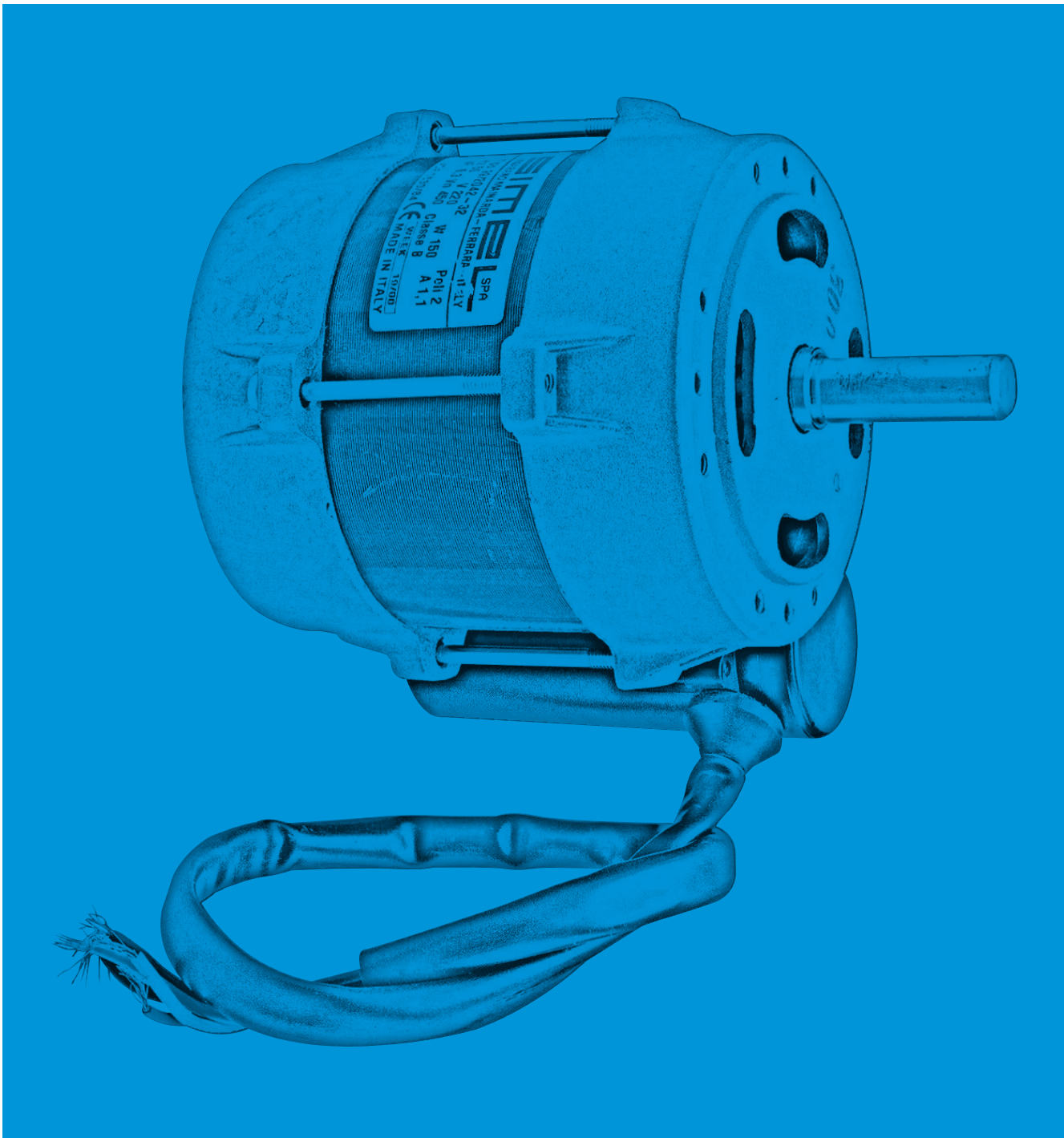

MOTEURS ET SERVOMOTEURS BRÛLEURS

P. 23 > 30



Moteur universel

LIBELLÉS	DÉTAILS	CODE CBM
Moteur Universel 150W D/G	<ul style="list-style-type: none"> · À brides, adaptable · 220 volts · 2 sens de rotation droite et gauche · Puissance en sortie : 150 W · Tension : 220 Volts · Courant "A" : 1.1 A · T/mm : 2770 · Couple de démarrage : 3.9 Kg/cm · Condensateur : µF6.3 Vn450 	MOT05002



Accouplements

LIBELLÉS	PARTICULARITÉ	L. EN MM	DIAMETRE	CODE CBM
Lot de 6 accouplements (ACC05028 - ACC05030 - ACC05052 - ACC05056 - ACC05064 - ACC05086)				ACC06001
Accouplement type EC 12	8 crans	27	12,7	ACC05008
Accouplement type EC 8	8 crans	27	8	ACC05010
Accouplement type EC 11	8 crans	27	11	ACC05012
Accouplement type EC Court	8 crans	17	8	ACC05014
Accouplement Type D	2 crans	12	8	ACC05022
Accouplement Arbre Zaegel' held	2 crans	10	8	ACC05024
Accouplement Elco	Elco/AEG	16	8	ACC05028
Accouplement Arbre Oertli	Oertli	21	8	ACC05030
Accouplement Arbre Oertli	Oertli	22	8	ACC05032
Accouplement monarch WL	Monarch	25	10	ACC05044
Accouplement OE 9	Oertli	83	8	ACC05050
Accouplement Elco	Elco-Cuenod	22	8	ACC05052
Accouplement Elco	Elco	16	8	ACC05062
Accouplement Joannes	Joannes	21	8	ACC05056
Accouplement MOTEUR E		16,6	9,9/14,8	ACC05054
Accouplement MOTEUR G	Elco	22,6	11/14,8	ACC05064
Accouplement MOTEUR I		30	14	ACC05066
Accouplement MOTEUR K		15	11/14,5	ACC05070
Accouplement MOTEUR N		14	12,8/16	ACC05074
Accouplement MOTEUR O		21,7	10,8/14,3	ACC05076
Accouplement MOTEUR P		22	11/14,5	ACC05078
Accouplement MOTEUR Q2	2 méplats	21,3	10,9/14,2	ACC05082
Accouplement MOTEUR R		18,7	11,4/14,7	ACC05084
Accouplement MOTEUR S		21,2	11,5/14,7	ACC05086
Accouplement MOTEUR T		31,5	13,1/16,5	ACC05088
Accouplement MOTEUR W		18,7	11/14,8	ACC05094
Accouplement MOTEUR X		21,5	10,8/14,8	ACC05096
Accouplement MOTEUR Y		29,6	11,5/20,9	ACC05098



Condensateurs moteurs

LIBELLÉS	DÉTAILS	CODE CBM
Condensateur 1 MF	450 volts - Classe C	MOT15003
Condensateur 1,5 MF	450 volts - Classe C	MOT15004
Condensateur 2 MF	450 volts - Classe C	MOT15006
Condensateur 2,5 MF	450 volts - Classe C	MOT15008
Condensateur 3 MF	450 volts - Classe C	MOT15010
Condensateur 4 MF	450 volts - Classe C	MOT15012
Condensateur 5 MF	450 volts - Classe C	MOT15014
Condensateur 6 MF	450 volts - Classe C	MOT15016
Condensateur 8 MF	450 volts - Classe C	MOT15018
Condensateur 10 MF	450 volts - Classe C	MOT15020
Condensateur 12 MF	450 volts - Classe C	MOT15030
Condensateur 14 MF	450 volts - Classe C	MOT15032
Condensateur 16 MF	450 volts - Classe C	MOT15034
Condensateur 18 MF	450 volts - Classe C	MOT15036
Condensateur 20 MF	450 volts - Classe C	MOT15022
Condensateur 25 MF	450 volts - Classe C	MOT15024
Condensateur 30 MF	450 volts - Classe C	MOT15025
Condensateur 35 MF	450 volts - Classe C	MOT15027
Condensateur 40 MF	450 volts - Classe C	MOT15026
Condensateur 50 MF	450 volts - Classe C	MOT15028
Condensateur 60 MF	480 volts - Classe C	MOT15029



Prises brûleurs

LIBELLÉS	CODE CBM
Prise 7 pôles mâle	BRU20936
Prise 7 pôles femelle	BRU20935



Joint de bride

LIBELLÉS	DÉTAILS	CODE CBM
Joint de bride C4 Cuenod	Pour C4 / C6 / C8 / NC4 / NC6 / H / G	BRU35905
Joint de bride NC4 Cuenod	Pour NC4 / NC6 / H / G (Fab. après 2009)	BRU35907
Joint de bride OE1 Oertli	Pour OE1	BRU35908
Joint de bride CF4 Chappée	Pour CF4 / MS4 / Mi4 / CG4 / CS4	BRU35903



Pièces brûleurs



LIBELLÉS	DÉTAILS	CODE CBM
Joint HT pour manchette 032731	Réf. 606283	BRU10002
Joint HT pour manchette 032733	Réf. 606285	BRU10004
Joint HT pour manchette 032732	Réf. 606284	BRU10006
Joint HT pour manchette 032730	Réf. 606282	BRU10008
Joint montage manchette OVP405-413M, EB1-2, 508, EBC2		BRU10076
Joint montage manchette OVP415-422M, EB3, 515, EBC3		BRU10077
Joint montage manchette OVP425-442M, EB4-5, 525-535, EBC4-5		BRU10078
Joint montage manchette OVP445-487M, EB6-7, 550, EBC6		BRU10079
Joint ventilateur EB1, EB2, EB3	Réf. 050556	BRU10068
Joint ventilateur EB6, EB7	Réf. 050558	BRU10070
Joint ventilateur	Réf. 050559	BRU10072
Joint ventilateur	Réf. 05060 407M, 408M, 412M, 413M	BRU10074
Joint ventilateur Valupak 150	Réf. 311101	BRU10010
Joint ventilateur Valupak 300	Réf. 311102	BRU10012
Joint ventilateur Valupak 600	Réf. 311103	BRU10014
Joint ventilateur OVP422M	Réf. 050561	BRU10062
Joint ventilateur OVP435	Réf. 050562	BRU10064
Hublot pour Valupak	Réf. 310218	BRU10048
Hublot rectangulaire pour OVP	Réf. 021637	BRU10050
Hublot carré pour OVP	Réf. 019308	BRU10052
Joint hublot carré pour OVP	Réf. 1052219	BRU10054
Joint hublot rectangulaire pour OVP	Réf. 1052218	BRU10056
Joint hublot	Réf. 380697	BRU10016
Joint hublot	Réf. 380698	BRU10018
Vis pour hublot pour OVP	Réf. 040484	BRU10058
Vis pour hublot pour Valupak	Réf. 370093	BRU10049
Vis 1/4 pour cône OVP	Réf. 040705	BRU10022
Vis pour OVP	Réf. 040264	BRU10066
Vis hublot	Réf. 380698	BRU10019
Ecrou 1/4-20 pour cône OVP	Réf. 040019	BRU10020
Joint Back Plate spécial valeo	Réf. 033880 1"1/2	BRU10060



MOTEURS ET SERVOMOTEURS BRÛLEURS

Pièces brûleurs

MAXON
A Honeywell Company

LIBELLÉS	CODE CBM
Cône mélange GN GPL Butane pour VP150	BRU10101
Cône mélange GN GPL Butane pour VP300	BRU10102
Cône mélange GN + vis pour OVP405, EB1, 407M, 408M	BRU10104
Cône mélange GN + vis pour OVP408, EB2, 412M, 413M, VP175	BRU10106
Cône mélange GN + vis pour OVP415, EB3, 422M, VP375	BRU10108
Cône mélange GN + vis pour OVP425, EB4, 432M	BRU10110
Cône mélange GN + vis pour OVP435, EB5, 447M	BRU10112
Cône mélange GN + vis pour OVP445, EB6, 457M, 470M, 487M	BRU10114
Vis pour cône VP0-175 VP1-300/400	BRU10115
Vis pour cône VP0-325 VP1-150/600 VP2-150/300/600	BRU10116
Vis pour cône VP1-800/1000 VP2-1000	BRU10117
Ecrous M8 pour cône VP	BRU10118
Kit manchette acier inox 200mm OVP405 à 413M, EB1, EB2, INDITHERM100	BRU10120
Kit manchette acier inox 200mm OVP415 à 422M, EB3, INDITHERM300	BRU10122
Kit manchette acier inox 200mm OVP425 à 442M, EB4, EB5, INDITHERM600-800	BRU10124
Kit manchette acier inox 200mm OVP445 à 487M, EB6, EB7, INDITHERM1100-1700	BRU10126
Manchette de décharge VP600 310947	BRU10127
Manchette de décharge + vis VP300, VP375	BRU10128
Manchette de décharge VP150, VP175	BRU10130
Embiellage adapté CB&L, IC20 sur vanne CV ou Valupak	SER32004
Embiellage adapté CB&L, IC20/40 sur Ovenpak	SER32006



Isolation chaudière

LIBELLÉS	DÉTAILS	CODE CBM
Plaque réfractaire	600 x 500 x 10 T° max. : 1150° C Se découpe à la scie	PRO05006



Servomoteurs volet d'air

SIEMENS

CODE CBM

LIBELLÉS		CODE CBM
Servomoteur SQM 10 16502		SER20001
Servomoteur SQM 10 16532		SER20003
Servomoteur SQM 40 265 A20		SER20028
Servomoteur SQM 40 265 A21		SER20008
Servomoteur SQM 50 481 A2		SER20002
Servomoteur SQM 53 482 A2		SER20004
Servomoteur SQM 56 687 A2		SER20006
Servomoteur SQN 30 111 A2700		SER20037
Servomoteur SQN 30 111 A3500		SER20038
Servomoteur SQN 30 121 A3500		SER20040
Servomoteur SQN 30 251 A2700		SER20033
Servomoteur SQN 30 401 A2700		SER20041
Servomoteur SQN 31 121 A2700		SER20007
Servomoteur SQN 31 121 A2760		SER20030
Servomoteur SQN 31 151 A2700		SER20032
Servomoteur SQN 31 221 A2700		SER20042
Servomoteur SQN 31 351 A2700		SER20044
Servomoteur SQN 31 401 A2700		SER20005
Servomoteur SQN 31 402 A2700		SER20034
Servomoteur SQN 31 471 B2700		SER20036
Servomoteur SQN 70 224 A20		SER20045
Servomoteur SQN 71 664B20		SER20046
Servomoteur SQN 90 570A2793		SER20047
Servomoteur GLB336.2E		SER20060



Accessoires servomoteurs

SIEMENS

CODE CBM

LIBELLÉS	DÉTAILS	CODE CBM
Potentiomètre ASZ 12-703		SER22002
Capot étanche ASK75.2	Pour GBB 331	SER20009
Capot étanche ASK75.5	Pour GLB 336	SER20070



MOTEURS ET SERVOMOTEURS BRÛLEURS

Servomoteurs volet d'air

LIBELLÉS

DÉTAILS



CODE CBM

Servomoteur LK 160.36

SER05002



Servomoteurs volet d'air

LIBELLÉS

DÉTAILS



CODE CBM

Servomoteur M 6284 F 1078

24 Volts (remplace M 6284 D1000 et M 6284 F 1013)

HON42114

Servomoteur M 9184 F1034

24 Volts (remplace M7284 Q1083 - 1041 - 1074 et M 9184 D 1021)

HON42116

Servomoteur M 7284 Q 1106

(remplace M7284 - Q1082)

HON42103



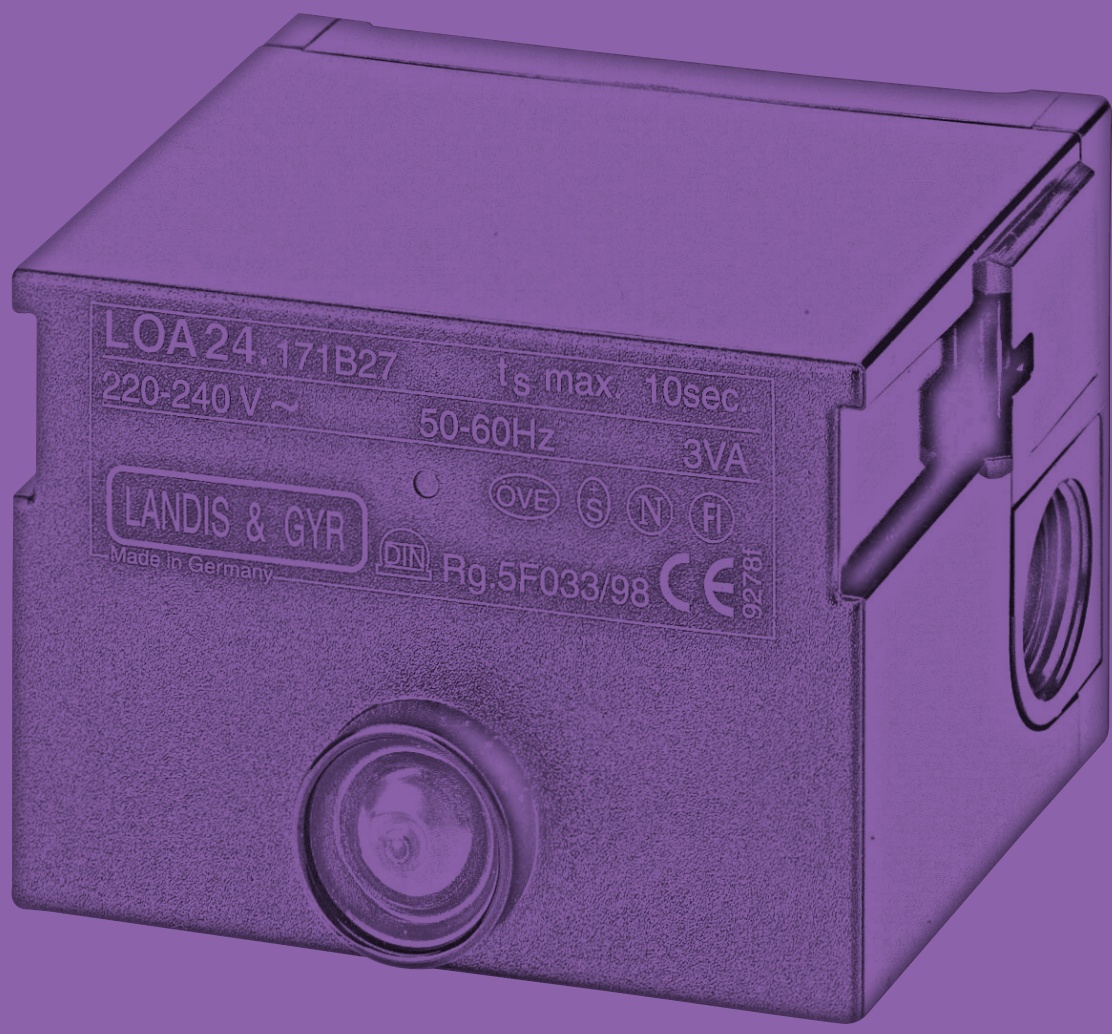

CONTRÔLE DE FLAMME BRÛLEURS

P. 31 > 54



Relais Fioul

SIEMENS

LIBELLÉS	PRÉVENTIL.	PRÉ-ALLUMAGE	SÉCURITÉ	NOMBRE ALLURES	CODE CBM
Relais LOA 24	13	13	10	2	REL10106
Relais LOA 26	13	13	10	2	REL10107
Relais LMO 14 111 C2	16	15	5	1	REL10120
Relais LMO 14 113 C2	16	15	5	1	REL10122
Relais LMO 24 011 C2	6	5	5	2	REL10124
Relais LMO 24 111 C2	16	15	5	2	REL10126
Relais LMO 24 255 C2	25	25	5	2	REL10129
Relais LMO 44 255 C2	26	25	5	2	REL10130
Relais LMO 64 300 C2	15	15	10	1	REL10118
Relais LMO 64 301 C2	15	15	10	1	REL10119
Relais LAL 1.25	22	2,5	5	2	REL10110
Relais LAL 2.25	22	2,5	5	2	REL10112
Relais LAL 2.25 110v	22	2,5	5	2	REL10132
Relais LAL 2.14	10	14	4	2	REL10111
Relais LAL 2.65	67	72	5	2	REL10113
Relais LAL 3.25	22	2,5	5	2	REL10134
Relais LOK 16 250 A27	22,5	2,5	5	2	REL10114



Cellules fioul

LIBELLÉS	DÉTAILS	SIEMENS CODE CBM
Cellule QRB1A-A068B70B	Sensibilité normale Longueur câble 68 cm	REL10202
Cellule QRB1B-D042B20B	Sensibilité normale Longueur câble 42 cm	REL10203
Cellule QRB1B-A048B70B	Grande sensibilité Longueur câble 48 cm	REL10204
Cellule QRB1B-C036B40A	Version longue Longueur câble 36 cm	REL10205
Cellule QRB1B-A068B70B	Grande sensibilité Longueur câble 68 cm	REL10206
Cellule QRB1A-A150B70A	Sensibilité normale Longueur câble 150 cm	REL10207
Cellule QRC1A1 101C27	Pour brûleur flamme bleue 45 cm	REL10209
Cellule QRB3	8 cm	REL10208
Cellule QRB4A-B036B40B	Sensibilité normale Longueur câble 36 cm	REL10230
Cellule QRB4B-B036A25	Grande sensibilité Longueur câble 36 cm	REL10231
Cellule QRB4B-B036B40B	Grande sensibilité Longueur câble 36 cm	REL10232
Cellule QRB4B-B050B70	Grande sensibilité Longueur câble 50 cm	REL10233
Cellule QRB4B-B050B70A	Grande sensibilité Longueur câble 50 cm	REL10234
Cellule QRB4B-B050B70B	Grande sensibilité Longueur câble 50 cm	REL10235
Cellule RAR9	Livré sans le câble 13 cm	REL10214
Bride QRB1A		REL10220
Fixation pour QRB1A		REL10222



Socles fioul

LIBELLÉS	DÉTAILS	SIEMENS CODE CBM
Socle AGK 4 104 1345	Socle pour LAI - LAE	REL15302
Socle AGG 4 104 1713	Socle pour LAE 1	REL10308
Socle AGK 11	Socle pour LOA - LGA - LGB - LGD - LMO - LME	REL10304
Socle AGM 41	Socle pour LAL	REL10306
Passage de câble AGK66	Pour socle AGK 11	REL10310
Support presse étoupe AKG65	Pour socle AGK 11	REL10311



Relais gaz

SIEMENS

LIBELLÉS	PRÉVENTIL.	PRÉ-ALLUMAGE	SÉCURITÉ	NOMBRE ALLURES	CODE CBM
Relais LFL 1.122	10	4	2	2	REL15111
Relais LFL 1.148	14	2	2,5		REL15121
Relais LFL 1.322	36	4	2	2	REL15112
Relais LFL 1.322 120 volts	36	4	2	2	REL15113
Relais LFL 1.133	9	3	3	2	REL15110
Relais LFL 1.323 120 volts	9	3	3	2	REL15125
Relais LFL 1.333	31,5	6	3	2	REL15115
Relais LFL 1.335	37,5	5	2,5	2	REL15116
Relais LFL 1.335 120 volts	37,5	5	2,5	2	REL15117
Relais LFL 1.622	66	4	2	2	REL15118
Relais LFL 1.622 120 volts	66	4	2	2	REL15119
Relais LFL 1.635	67,5	2,5	2,5	2	REL15122
Relais LFL 1.635 120 volts	67,5	2,5	2,5	2	REL15160
Relais LFL 1.638	67,5	2,5	2,5	2	REL15123
Relais LGK 16 322 A27	36	4	2	2	REL15131
Relais LGK 16 622 A27	66	4	2	2	REL15130
Relais LGK 16 335 A27	37	5	2,5	2	REL15144
Relais LGK 16 635 A27	66	5	2,5	2	REL15143
Relais LGK 16 335 A17 120 volts	66	5	2,5	2	REL15156
Relais LGK 16 333 A27	31,5	6	3	2	REL15157
Relais LGK 16 622 A17	65	4	2	2	REL15158
Relais LGB 21 130 A27	7	2	3	2	REL15129
Relais LGB 21 330 A27	30	2	3	2	REL15132
Relais LGB 21 350 A27	30	2	5	2	REL15133
Relais LGB 21 550 A27	50	2	5	2	REL15135
Relais LGB 22 130 A27	7	3	3	2	REL15146
Relais LGB 22 230 B27	15	3	3	2	REL15137
Relais LGB 22 330 A27	30	3	3	2	REL15134
Relais LGB 41 258 A27	-	2	5	2	REL15136



Relais gaz (suite)

LIBELLÉS	PRÉVENTIL.	PRÉ-ALLUMAGE	SÉCURITÉ	NOMBRE ALLURES	CODE CBM
Relais LME 21 350 C2	30	2	5	2	REL15170
Relais LME 21 230 C2	20	2	3	2	REL15172
Relais LME 22 331 C2	30	3	3	2	REL15174
Relais LME 11 230 C2	20	2	3	1	REL15163
Relais LME 11 330 C2	30	2	3	1	REL15164
Relais LME 21 130 C2	7	2	3	2	REL15168
Relais LME 21 330 C2	30	2	3	2	REL15173
Relais LME 22 131 C2	7	3	3	2	REL15175
Relais LME 22 232 C2	20	3	3	2	REL15176
Relais LME 22 233 C2	20	3	3	2	REL15178
Relais LME 41 054 C2	1	4.5	5		REL15179
Relais LME 41 091 C2	20	2	3	1	REL15180
Relais LME 41 092 C2	-	9	3	1	REL15181
Relais LFS 1.21 A2	Détecteur de flamme gaz et fioul				REL15190



Socles gaz

LIBELLÉS	DÉTAILS	CODE CBM
Socle LDU	AGM11	REL15310
Socle LFL	AGM 410 4905 50	REL15304
Socle LGK	AGM17	REL15309
Socle LGB - LGA - LME	AGK11	REL10304
Socle LFS 1	AGK11.7	REL15312



Adaptateurs gaz

LIBELLÉS	DÉTAILS	CODE CBM
Adaptateur KF 8862	Remplace LFM 1 par LGB 41	REL15410
Adaptateur KF8896	Remplace LAE10 et LFE10 par LFS1	REL15414



Cellules gaz et accessoires

SIEMENS

CODE CBM

LIBELLÉS	DÉTAILS	CODE CBM
Cellule QRA 2	Livrée nue, (sans bride et sans douille). Sensibilité normale	REL15202
Cellule QRA 2 M	Livrée nue, (sans bride et sans douille). Grande sensibilité	REL15204
Bride et douille	Pour QRA 2	REL15205
Cellule QRA 4		REL15224
Cellule QRA 10 C	Sensibilité normale. En boîtier étanche	REL15206
Cellule QRA 10 MC	Grande sensibilité étanche. En boîtier étanche	REL15208
Cellule QRA 53 G 27	Cellule U.V.	REL15215
Cellule QRA 53 E 27	Cellule U.V. Sensibilité normale. Tube 125 mm	REL15214
Cellule QRA 55 E 27	Cellule U.V. Sensibilité normale. Tube 77 mm	REL15210
Cellule QRA 55 E 17 110 volts		REL15211
Câble AGM 19	Pour QRA53 et 55	REL15209
Ampoule UV normale	AGR 4502.1131.O. Pour QRA2 - QRA10C	REL15218
Ampoule UV grande sensibilité	AGR 4502.4065.O. Pour QRA2M - QRA10AC - QRA53/55	REL15220
Résistance	AGK 25.00 A27	REL17104
Amplificateur	AGQ1.1A27	REL17102
Lentille quartz	AGG03 (bombée)	REL15230
Verre calorifuge	AGG02 (plat)	REL15232
Support quartz	AGG06	REL15234
Adaptateur	AGG16C pour QRA53/55/63/65	REL15236
Adaptateur	AGG04	REL15237
Rotule AGG 05		REL15238
Rotule AGG 07		REL15240
Module amplificateur	AGK30	REL15250



Relais fioul

LIBELLÉS	PRÉVENTIL.	PRÉ-ALLUMAGE	SÉCURITÉ	NOMBRE ALLURES	CODE CBM
Relais TF 830.3	12	12	10	1	REL20118
Relais TF 834.3	12	12	10	1	REL20105
Relais TF 832.1	12	12	10	2	REL20120
Relais TF 836.3	12	12	10	2	REL20107
Relais TF 844	12	12	10	2	REL20110
Relais TF 974	12	12	10	1	REL20111
Relais MMO 876	20	20	5	2	REL20112
Relais DKO 970-N mod.05	15	5	5	1	REL20150
Relais DKO 972-N mod.05	15	5	5	2	REL20152
Relais DKO 972-N mod.22	15	15	5	2	REL20153
Relais DKO 974-N mod.05	15	15	5	1	REL20154
Relais DKO 976-N mod.05	15	15	5	2	REL20156
Relais DKW 972-N mod.05	20	20	5	2	REL20160
Relais SH 113	15	15	5	1	REL20190



Cellules fioul

LIBELLÉS	DÉTAILS	CODE CBM
Cellule MZ 770 S	Pour TF 830-834-836-840-844	REL20204
Cellule MZ 770 S	Avec manchon	REL20203
Câble MZ		REL20205
Cellule IRD 1010 Bleu	Remplace IRD 910	REL20208
Cellule IRD 1020.1 Blanche	Fioul et gaz - Axiale - Bride	REL20211
Câble cellule IRD1010	Pour IRD1010 et 1020	REL20220
Support cellule IRD1020		REL20222



Socles fioul

LIBELLÉS	DÉTAILS	CODE CBM
Socle 75310	Réf. 75310 - 12 pôles	REL20302
Socle 75300	Réf. 75300 - 9 pôles	REL20303
Prolongateur		REL20308
Passage de câble		REL25303



Relais gaz



LIBELLÉS	PRÉVENTIL.	PRÉ-ALLUMAGE	SÉCURITÉ	NOMBRE ALLURES	CODE CBM
Relais MMG 810.45	40	3	5	2	REL25119
Relais MMI 810.13	22	3	5	2	REL25107
Relais MMI 810.33	30	3,5	1	2	REL25106
Relais MMI 810.35	22	3	5	2	REL25122
Relais MMI 810.40.34	40	-	5	2	REL25115
Relais MMI 810.43	40	3	3	2	REL25123
Relais MMI 811.35	60	3,5	5	2	REL25108
Relais MMI 811.63	55	3	3	2	REL25109
Relais MMI 813.23	34	3	3	2	REL25114
Relais MMI 816.1	-	3	10	2	REL25118
Relais MMI 962.23	63	3,5	1	2	REL25116
Relais TFI 812.10	-	10	10	2	REL25110
Relais TFI 812.05	-	15	5	2	REL25112
Relais TMG 740.3.63-55	60	4	5	2	REL25135
Relais DKG 972-N mod.05	54	3	5	2	REL25150
Relais DKG 972-N mod.10	12	3	10	2	REL25151
Relais DKG 972-N mod.28	-	-	5	2	REL25149
Relais DKG 972-N mod.03	-	-	3	2	REL25148
Relais DKG 972-N mod.21	-	-	10	2	REL25146
Relais DMG 970-N mod.01	24	3	3	2	REL25152
Relais DMG 970-N mod.03	40	3	3	2	REL25153



Relais gaz

LIBELLÉS	PRÉVENTIL.	PRÉ-ALLUMAGE	SÉCURITÉ	NOMBRE ALLURES	resideo CODE CBM
Relais DMG 972-N mod.03	61	3	3	1	REL25158
Relais DMG 972-N mod.01	54	3	3	1	REL25156
Relais DMG 973-N mod.01	44	3	3	2	REL25159
Relais DLG 976-N mod.01	60	3	3	2	REL25160
Relais DLG 976-N mod.03	60	5	3	2	REL25165
Relais SG 113	24	3	3	2	REL25170
Relais SG 513	54	3	3	2	REL25172
Relais FFW 930	Atmosphérique remplace FRA				REL25128



Socles gaz

LIBELLÉS	DÉTAILS	resideo CODE CBM
Socle 75310	Ref. 75310 - 12 pôles	REL20302
Socle TMG/TRA		REL25306
Prolongateur		REL20308
Passage de câble		REL25303



Relais fioul

BRAMA
components and systems for heating

LIBELLÉS	DÉTAILS	CODE FAB.	CODE CBM
Relais G 22/03	TV 15 s · TS 10 s	180 58 000	REL40102
Relais G 22/S 10	TV 10 s · TS 10 s	180 49 300	REL40104
Relais G 22/S 09	TV 1,5 s · TS 10 s	180 49 303	REL40109
Relais GF 2/03	TV 15 s · TS 5 s	180 90 003	REL40106
Relais GF 2/S10	TV 20 s · TS 5 s	180 48 300	REL40108
Relais GF 2	TV 10 s · TS 10 s	180 48 200	REL40107
Relais G 22/Z	TV 10 s · TS 10 s	100 48 102	REL40110
Relais GR1 10.10	TV 10 s · TS 10 s	180 49 000	REL40111
Relais GR2	TV 10 s · TS 10 s	180 49 100	REL40112



Cellules fioul

BRAMA
components and systems for heating

LIBELLÉS	DÉTAILS	CODE FAB.	CODE CBM
Cellule FC 8/R	Axial pour G22	182 10 025	REL40202
Cellule FC 7/R	Radial	182 10 006	REL40204
Cellule FT11-V	Remplace FC11	182 09 012	REL40206
Cellule FT13-V	Remplace FC13R	182 09 020	REL40208
Cellule FT13-V	Remplace FC13A	182 09 044	REL40209



Socles fioul

BRAMA
components and systems for heating

LIBELLÉS	CODE FAB.	CODE CBM
Socle NG	182 10094	REL40304
Socle N	182 10095	REL40306
Socle NE	182 10114	REL40308



Relais gaz



LIBELLÉS	DÉTAILS	CODE FAB.	CODE CBM
Relais VM 41	TW 30 s · TS 3 s	372 00031	REL45138
Relais VM 42	TW 20 s · TS 3 s	372 00521	REL45140
Relais VM 42	TW 5 s · TS 3 s	372 00501	REL45168
Relais VM 44G	TW 5 s · TS 3 s	3720738	REL45188
Relais VM 44G	TW 20 s · TS 3 s	372 00755	REL45189
Relais VM 44G	TW 5 s · TS 3 s	372 00760	REL45190
Relais VM 45G	TW 5 s · TS 3 s	372 00835	REL45186
Relais M 300 UV	TW 30 s · TS 2 s	180 09002	REL45104
Relais SR3 TR TR2V	TW 15 s · TS 10 s	180 28051	REL45115
Relais SR3 Ionisation	TV 30 s · TS 2 s	180 00002	REL45114
Relais SR3 V	TV 20 s · TS 3 s	180 01352	REL45113
Relais RE3 Ionisation	TS 1 s · TS 2 s	108 01025	REL45132
Relais RE3 SP	TS 1 s · TS 2 s	108 01035	REL45133
Relais SM11F	TW 1,5 s · TS 10 s	371 12008	REL45150
Relais SM11	TW 1,5 s · TS 10 s	240 80005	REL45151
Relais SM 191-2	TW 1,5 s · TS 10 s	240 83301	REL45130
Relais SM 192-2	TW 1,5 s · TS 10 s	242 83301	REL45131
Relais SM 192-2	TW 1,5 s · TS 5 s	242 23111	REL45144
Relais SM 592-2	TW 1,5 s · TS 10 s	362 83301	REL45137
Relais SM 592-2	TW 1,5 s · TS 5 s	362 23151	REL45127
Relais SM 592-2	TW 10 s · TS 10 s	362 84641	REL45141
Relais SM 592-2	TW 5 s · TS 10 s	362 83961	REL45139
Relais SM 152-2	TW 5 s · TS 10 s	242 83961	REL45129
Relais AT5/TR	TV 15 s · TS 10 s	180 22502	REL45135
Relais CM 391-2	TW 30 s · TS 5 s	300 85681	REL45103
Relais CM 391-2	TW 1,5 s · TS 10 s	301 79501	REL45105
Relais CM 391-2	Frisquet TW 1,5 s · TS 5 s	300 83301	REL45110
Relais CM 391-2	TW 10 s · TS 5 s	300 84621	REL45107
Relais CM 391-2	Frisquet TW 10 s · TS 10 s	301 84121	REL45108
Relais XM 11 F	TW 1,5 s · TS 5 s	370 68002	REL45112



Relais gaz (suite)

BRABMA
components and systems for heating

LIBELLÉS	DÉTAILS	CODE FAB.	CODE CBM
Relais CM 11	TW 10 s · TS 5 s	371 00225	REL45158
Relais CM 11	TW 1,5 s · TS 10 s	200 80005	REL45116
Relais CM 11 U	TW 1,5 s · TS 10 s	370 50010	REL45117
Relais CM 11 F	TW 30 s · TS 10 s	371 00252	REL45149
Relais CM 11 F	TW 1,5 s · TS 5 s	371 00204	REL45159
Relais CM 11 F	TW 1,5 s · TS 10 s	371 00211	REL45160
Relais CM 12 F	TW 1,5 s · TS 10 s	371 03208	REL45125
Relais CM 12 U	TW 1,5 s · TS 10 s	370 53005	REL45175
Relais CM 32 PR	TW 30 s · TS 10 s	371 80685	REL45146
Relais CM 32 1.5/10	TW 1,5 s · TS 10 s	303 79505	REL45118
Relais CM 32 30/10	TW 30 s · TS 10 s	303 85145	REL45119
Relais CM 32 30/15	TW 30 s · TS 15 s	303 91855	REL45120
Relais CM 32 20/10	TW 20 s · TS 10 s	302 81325	REL45121
Relais CM 32 30/5	TW 30 s · TS 5 s	302 82325	REL45145
Relais CM 32 10/60	TW 10 s · TS 60 s	303 99905	REL45147
Relais CM 32	TW 30 s · TS 5 s	302 82335	REL45166
Relais CM 32 PR	TW 30 s · TS 5 s	371 80677	REL45167
Relais CE 11	TW 1,5 s · TS 10 s	206 53005	REL45170
Relais CE 11	TW 20 s · TS 10 s	206 58285	REL45171
Relais CE 12	TW 1,5 s · TS 5 s	370 54003	REL45174
Relais CE 191	TW 30 s · TS 20 s	206 58621	REL45172
Relais TM 11	TW 1,5 s · TS 10 s	370 59010	REL45126
Relais TM 31	TW 1,5 s · TS 10 s	370 65010	REL45128
Relais MM 192.4	TW 5 s · TS 10 s	222 90571	REL45136
Relais CM 31	TW 40 s · TS 10 s	301 82075	REL45157
Relais CM 31	TW 30 s · TS 5 s	300 82315	REL45156
Relais CM 31	TW 30 s · TS 10 s	301 85125	REL45152
Relais CM 31	TW 20 s · TS 5 s	300 21785	REL45153
Relais CM 31	TW 1,5 s · TS 10 s	301 79505	REL45122
Relais CM 31 U	TW 1,5 s · TS 10 s	370 56010	REL45155



Relais gaz (suite)

		BRAHMA <small>components and systems for heating</small>	
LIBELLÉS		DÉTAILS	CODE FAB. CODE CBM
Relais CM 31 F		TW 30 s · TS 5 s	371 06250 REL45123
Relais CM 31 F	Frisquet	TW 1,5 s · TS 5 s	300 80005 REL45124
Relais CM 31 F		TW 1,5 s · TS 10 s	371 06211 REL45143
Relais CM 31 F		TW 10 s · TS 5 s	371 06225 REL45154
Relais CM 31		TW 20 s · TS 10 s	301 84785 REL45162
Relais CM 31 F		TW 20 s · TS 10 s	371 06240 REL45163
Relais CM 31 F		TW 30 s · TS 5 s	371 06251 REL45164
Relais CM 31 F		TW 3 s · TS 10 s	371 06252 REL45165
Relais CM 31 F		TW 10 s · TS 5 s	371 06218 REL45161
Relais CM 381 N2		TW 30 s · TS 10 s	301 85151 REL45185
Relais CM 381 N4		TW 5 s · TS 5 s	300 30691 REL45187
Relais DMN 31		TW 5 s · TS 5 s	375 42001 REL45180
Relais NDM 31	Solaronics - Yahtec	TP 15 s · TS 5 s	ATE532 - 375 46071 REL45142
Relais NDM 32		TW 20 s · TS 5 s	375 65010 REL45169
Relais DTM 31 PR		TW 30 s · TS 10 s	376 05000 REL45181
Relais DTM N 31 PR		TP 45 s · TS 4 s	376 07050 REL45182



Cellules gaz

		BRAHMA <small>components and systems for heating</small>	
LIBELLÉS		DÉTAILS	CODE FAB. CODE CBM
Cellule UV 1		Axial	182 10060 REL45202



Socles gaz

		BRAHMA <small>components and systems for heating</small>	
LIBELLÉS		DÉTAILS	CODE FAB. CODE CBM
Socle AB		Pour M 300/SR 3/VE3.2	18210130 REL40302
Socle NG		Pour tous relais sauf CM et CE	18210094 REL40304
Socle N		Pour VM41	182 10095 REL40306
Socle NE		Pour VM42	182 10114 REL40308
Kit connecteur universel			160 15916 REL45501
Connecteur CM 31			16015910 REL45502
Kit connecteur CM 32			16015915 REL45504



Relais fioul



LIBELLÉS	PRÉVENTIL.	PRÉ-ALLUMAGE	SÉCURITÉ	NOMBRE ALLURES	CODE CBM
Relais MA 310-1	30	30	5	2	REL30102
Relais MA 610	10	10	10	1	REL30106
Relais MA 800	-	-	10	1	REL30108
Relais MA 810	-	-	10	1	REL30112
Relais MA 803	-	-	10	1	REL30110
Relais MA 23	15	15	10	2	REL30116
Relais MA 26	10	10	10	1	REL30118
Relais MA 28	10	10	15	1	REL30120
Relais MA 29	10	10	10	1	REL30122
Relais MA 41	15	15	5	2	REL30124
Relais MA 43	10	10	10	2	REL30126
Relais MA 45	10	10	10	1	REL30128
Relais MA 52	12	12	10	1	REL30132
Relais MA 55	10	10	10	1	REL30134
Relais MA 55 H	10	10	10	1	REL30136
Relais MA 55 D	10	10	10	1	REL30137
Relais MA 72	5	5	10	1	REL30138
Relais MA 86.11	7	7	10	1	REL30142



Cellules fioul



CODE CBM

LIBELLÉS	DÉTAILS	CODE CBM
Cellule 8206	Pour MA 150/152	REL30204
Cellule 8207	Pour MA 55 H	REL30206
Cellule 8208	Pour MA 23/25	REL30208
Cellule 8209	Pour MA 23/52/55/25	REL30210
Cellule 8211	Pour MA 26/28/29/150/152 câble 0,80	REL30214



Socles fioul



CODE CBM

LIBELLÉS	CODE FAB.	CODE CBM
Socle pour MA 300-800	Réf. S 801	REL30302
Socle pour MA 803	Réf. S 803	REL30304
Socle pour MA 40-50-55	Réf. S 401	REL30308
Socle pour MA 72	Réf. S 072	REL30310
Socle pour MA 86	Réf. S 861	REL30312
Socle pour MA 20	Réf. S 020	REL30306



Relais gaz

LIBELLÉS	PRÉVENTIL.	PRÉ-ALLUMAGE	SÉCURITÉ	NOMBRE ALLURES	CODE CBM
Relais GE 143	30	-	5	2	REL35102
Relais GE 145	10	-	5	2	REL35104
Relais GE 236.01	60	3	2	2	REL35108
Relais GE 733	30	-	2,5	2	REL35112
Relais GE 735	30	-	4,5	2	REL35114



Cellules gaz

LIBELLÉS	CODE CBM
Cellule UV 8300	REL35202
Cellule UV 8301	REL35204
Détecteur d'arc DA 51	REL35206



Socles gaz

LIBELLÉS	CODE FAB.	CODE CBM
Socle pour GE 143-145	Réf. S 402	REL35302
Socle pour GE 733	Réf. S 412	REL35308



Relais fioul



LIBELLÉS	DÉTAILS	CODE FAB.	CODE CBM
Relais 530 SE	Remplace 433SE	300 11 56	REL60102
Relais 531 SE		300 11 58	REL60104
Relais 503 SE		300 11 50	REL60106
Relais 552 SE		300 11 74	REL60108
Relais 550 SE		300 11 68	REL60110
Relais 553 SE		300 11 75	REL60112
Relais 522 SE		300 38 96	REL60114
Relais 555 SE	Remplace 534SE	300 88 50	REL60116
Relais RMG 8862		301 30 73	REL60120
Relais RMO 8853		301 30 71	REL60125



Relais gaz



LIBELLÉS	DÉTAILS	CODE FAB.	CODE CBM
Relais 508 SE/RMG 8862	Remplace 505SE (nouvelle série)	300 11 38	REL65102
Relais 525 SE		300 11 64	REL65112
Relais MG569 - MBZG	Remplace 525SE, 566SE et 568SE	201 37 660	REL65111



Cellules fioul



LIBELLÉS	DÉTAILS	CODE FAB.	CODE CBM
Cellule pour 530-531-483-555		300 22 80	REL60202
Cellule pour 552-553		300 78 39	REL60206
Cellule pour 550	Remplace 3007492	300 84 61	REL60208



Relais industriels

Honeywell

LIBELLÉS	DÉTAILS	CODE CBM
Relais EC 7850 A 1072	Microprocesseur · Post ventilation 2S	HON07302
Relais EC 7823 A 1004		HON07303
Relais BC 1000 B 2019		HON07109
Relais BC 1000 A0220		HON07111



Accessoires

Honeywell

LIBELLÉS	DÉTAILS	CODE CBM
Afficheur digital S 7800 A 1001	Anglais modbus	HON07305
Afficheur digital S 7800 A 2142	Remplace S 7800 A1035	HON07307
Prépurge ST 7800 A 1039	Pour EC7850 - 30 sec	HON07306
Prépurge ST 7800 A 1013	Pour EC7850 - 7 sec	HON07308
Prépurge ST 7800 A 1005	Pour EC7850 - 2 sec	HON07309
Réarmement à distance S 7820 A 1007	Pour EC7850	HON07310
Connecteur 5 fils pour S 7800		HON07312



Ampli

Honeywell

LIBELLÉS	DÉTAILS	CODE CBM
Ampli R7847 B 1031	Ionisation (remplace R7847 B 1056) 2-3 sec	HON12202
Ampli R7847 A 1033	Ionisation (remplace R7847 A 1066) 2-3 sec	HON12204
Ampli R7849 A 1023	Auto vérifiant - 2 sec - UV	HON12208
Ampli R7861 A 1026	UV pour C 7061 A 1020 - Shutter 110/220 Volts	HON12316
Ampli R7861 A 1034		HON12318
Ampli R7852 A 1001	Pour nouvelle cellule C7965 et C7961	HON12210
Ampli R7894 A 1034	Auto verifiant - UV - 1 sec	HON12320
Ampli R7886 A 1001	Auto verifiant - UV - 2 sec	HON12322



Cellule

LIBELLÉS	DÉTAILS	Honeywell	
		CODE FAB.	CODE CBM
Cellule C 7015 A 1028		HON22202	
Cellule C 7027 A 1056		HON22106	
Cellule C 7027 A 1064		HON22107	
Cellule C 7027 A 1049	Cellule UV - Monobloc - Fixation 1/2 NPT - Câble 2,4m	HON22108	
Cellule C 7027 A 1049	Avec Connecteur DIN	HON22109	
Cellule C 7012 E 1187		HON22104	
Cellule C 7035 A 1023	Cellule UV - Tube démontable - Fixation 1" NPT - Câble 1,8 m	HON22110	
Cellule C 7044 A 1006	Cellule UV - Visée latérale	HON22112	
Cellule C 7061 A 1020 ST001	Cellule UV - Auto vérifiant + quartz Bornier	HON22116	
Cellule C 7076 A 1031	Cellule UV - Auto vérifiant 220 Volts	HON22120	



Accessoires

LIBELLÉS	DÉTAILS	CODE FAB.	CODE CBM
Tube pour C7012		113228	HON70002
Quartz		114372	HON70006
Lentille grossissante		124204	HON70022
Tube cellule -18 + 121°		129464M	HON70026
Isolateur 1/2	Pour C 7027		HON22122
Isolateur 3/4	Pour C 7027		HON22124
Bobine 115V et diaphragme	Pour C 7012	190971	HON70024



Bases

LIBELLÉS	DÉTAILS	Honeywell	
		CODE FAB.	CODE CBM
Base Q 7800 A 1005	Pour série 7800 - Plastique	HON17302	
Base Q 7800 B 1003		HON17304	



Relais

LIBELLÉS	DÉTAILS	CODE FAB.	CODE CBM
Relais IFS 110 IM 5/1/1T		84367020	REL80008
Relais IFD 244.3/1WI		84621026	REL80020
Relais IFD 258.10/1 W		84621650	REL80022
Relais IFD 258 5/1 Q		84621430	REL80030
Relais IFD 258 5/1 W		84621630	REL80032
Relais IFD 454 - 10/1/1T		84347130	REL80026
Relais IFW 15.T	Détecteur de flamme gaz	84359020	REL80040
Relais BCU 570WC1F1UOK1-E		88660162	REL80060

Honeywell



Cellules

LIBELLÉS	CODE FAB.	CODE CBM
Cellule UVS1 10 D4 G1	84315204	REL85002
Cellule UVS1 10 D1 G1	84315202	REL85004
Ampoule UVP 578	74960445	REL85010
Cellule UVC 1L3G1A	84320302	REL85020

Honeywell



Accessoires

LIBELLÉS	CODE FAB.	CODE CBM
Afficheur digital OCU 500-1	84327030	REL82002
Module profimet BCM 500S0B2/3-3	74960663	REL82004
Module Modbus BCM 500S0B4/3-3	74960688	REL82006
Câble optique PCO 200 + logiciel	74960625	REL82008

Honeywell

Contrôle de flamme

LIBELLÉS



Estro B - V2	ESA05002
Estro C	ESA05003
Estro Q	ESA05005
ESA Genio	ESA05015



Accessoires et cellules UV

LIBELLÉS



Cellule UV2 complète	ESA08002
Cellule UV2 nue	ESA08004
Raccord de montage ø3/4" cellule UV2	ESA08006
Quartz	ESA08008
Isolateur bleu ø3/4"	ESA08010
Connecteur	GAZ15060
Carte EXP. 2	ESA10001
Card ecs driver 90/260 double	ESA12003
Card ecs driver 90/260 simple	ESA12004
Prog 1	ESA12007
Box trafo (sans le transfo)	ESA14002
Plaque montage trafo	ESA14004
Kit montage estro façade	ESA14008



Contrôle de flamme

LIBELLÉS



CODE CBM

Boîtier COMBU1s	COB02002
Relais de flamme CF1	COB02030
Cellule de détection UV1	COB02080
Cellule de détection UV1p	COB02082
Connecteur cellule UV	COB02090
Câble USB	COB02092
Carte TB230 pour COMBU1s	COB02096



Boîtier type 4049

LIBELLÉS	CODE FAB.	CODE CBM
Boîtier 4049 S	404901	PAC05005



Boîtiers type CSA

LIBELLÉS	CODE FAB.	CODE CBM
Boîtier CSA 12	400200/V01	PAC20015
Boîtier CSA 12 V	400200/V04	PAC20025



Boîtiers type CSS

LIBELLÉS	CODE FAB.	CODE CBM
Boîtier CSS 01 12 (sans base de câblage)	404700	PAC30004
Boîtier CSS 01 12	404700	PAC30005
Boîtier CSS 01 12S (sans base de câblage)	404700/V02	PAC30009
Boîtier CSS 01 12 S V02	404700/V02	PAC30010
Boîtier CSS 01 12 SJ (SP) V11	404700/V11	PAC30020
Boîtier CSS 01 24	406700	PAC30025
Boîtier CSS 01 24 RE	406700/V02	PAC30030
Boîtier CSS 01 24 J V03	406700/V03	PAC30035



Boîtiers type CSS2

LIBELLÉS	CODE FAB.	CODE CBM
Boîtier CSS 2 RTV01	429101/V01	PAC50020
Boîtier CSS 2 PRTV01	429103/V01	PAC50021
Boîtier CSS 2 STV01	429100/V01	PAC50022
Boîtier CSS 2 STV02	429100/V02	PAC50024



Boîtiers type P25 (nouvelle norme EN298)

LIBELLÉS	CODE FAB.	CODE CBM
P25F V20	Réf. 427001 / V20	PAC44020
P25F FTL/V24	Réf. 427001 / V24	PAC44030
P25F FMV	Réf. 427001 / V12	PAC44032
P25F FMV	Réf. 427001 / V32	PAC44034





Boîtiers type P16

LIBELLÉS	CODE FAB.	CODE CBM
Boîtier P16 B	402701	PAC40015
Boîtier P16 D	402901 (remplace P16 CFL)	PAC40030
Boîtier P16 DI CE	400601/V23	PAC40034
Boîtier P16 DI DUAL	400601	PAC40035
Boîtier P16 DIS NF	400601/V03	PAC40040
Boîtier P16 FI (CE)	406203	PAC40070
Boîtier P16 FI (CE) V05	406203/V05	PAC40077
Boîtier P16 FIS (CE)	406203/V01 (remplace 406201 / V01)	PAC40075
Boîtier P16 H I-J	409702 (remplace 409701 / 409402)	PAC40085
Boîtier P16 B/AFL	402701/V02 (remplace P16 AFL)	PAC40007



Accessoires

LIBELLÉS	CODE FAB.	CODE CBM
Connecteur 10 bornes	 60427	PAC45015
Connecteur 12 bornes	 60428	PAC45020
Câble P16	701701	PAC45035
Connecteur Molex 3 fiches	Pré-câblé pour P25	PAC45021
Connecteur Molex 4 fiches	Pré-câblé pour P25	PAC45022
Connecteur Molex 7 fiches	Pré-câblé pour P25	PAC45023
Connecteur Molex 3 fiches	Avec résistance pour GV2	PAC45025





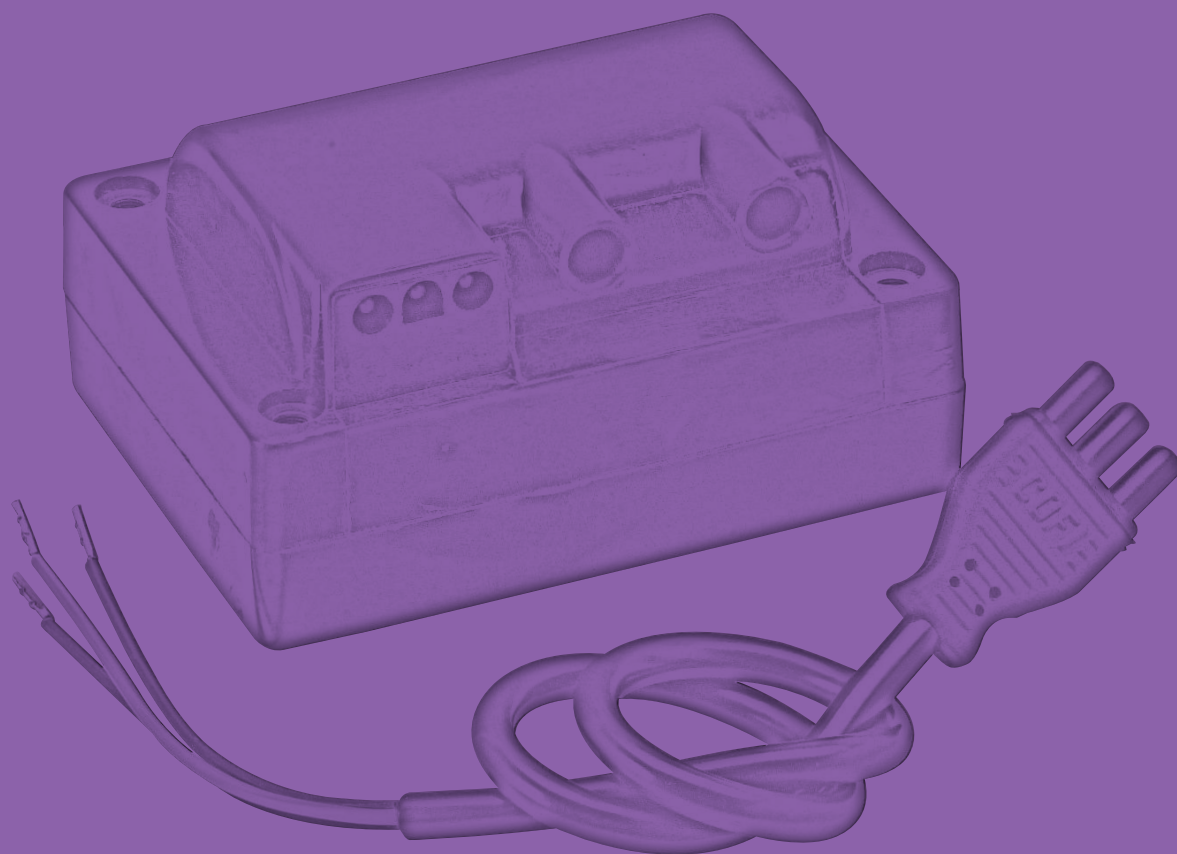

ALLUMAGE BRÛLEURS ET CHAUDIÈRES

P. 55 > 70



Transformateurs standards 2 sorties (fioul)



LIBELLÉS	TENSION V	VOLTS	SERVICE ED % MIN.	CODE CBM
Transfo TRE 820	220	2x4000	20% / 3 min.	COF05004
Transfo TRE 820/SP4 raccordement fiche ø4	220	2x4000	20% / 3 min.	COF05005
Transfo TRS 812 C	220	2x4000	100%	COF05002
Transfo TRS 818 C	220	2x4000	100%	COF05012
Transfo TRS 820	220	2x4000	25% / 4 min.	COF05010
Transfo TRS 1020	220	2x5000	25% / 4 min.	COF05014
Transfo TRS 1020	220	2x5000	33% / 3 min.	COF05016
Transfo TRS 1030	220	2x5000	25% / 4 min.	COF05018
Transfo TRS 1220	220	2x6000	25% / 4 min.	COF05006
Transfo 820 JOLUX	220	2x4000	25% / 4 min.	COF05008
Transfo TRG 1015 C	400	2x5000	100%	COF05022
Transfo TRG 1020 C	220	2x5000	100%	COF05024
Transfo TRG 1035	220	2x5000	25% / 4 min.	COF05026
Transfo TRG 1230	220	2x6000	25% / 4 min.	COF05028



Transformateurs électroniques 2 sorties (fioul)



LIBELLÉS	TENSION V	VOLTS	SERVICE ED % MIN.	CODE CBM
TRK1-20C	220	2x14000	100%	COF05034
TRK1-30C	220	2x12000	100%	COF05035
TRK2-35	220	2x12000	50% 2 min.	COF05036
TRK2-45 raccordement fiche ø4	220	2x12000	33% 3 min.	COF05039



Transformateurs 2 sorties (fioul)

LIBELLÉS	CODE FAB.	TENSION	VOLTS	SERVICE	CODE CBM
Transfo TC2	15911100	220	2 x 12000	50% /2min	TRF05102
Transfo TD2 ST PRF	15910556	230	2 x 12000		TRF05105
Transfo TD2 LT CSF	15910665	220	2 x 12000	100%	TRF10082
Transfo TD2 LVA	15911109	220	2 x 12000	50% /2min	TRF10084
Transfo Type TC2 LVCSF	15910650	220	2 x 12000	100%	TRF10016
Transfo Type TD2 LTCFSF	15910670	220	2 x 12000	100%	TRF10018
Transfo T 16 M	15357001	220	2 x 5000	33% /2min	TRF05106
Transfo T 14 T Fioul	15288002	220	2 x 4500	25% /4min	TRF05103
Transfo T 17 M Fioul	15447001	220	2 x 4000	100%	TRF05107
Transfo T 18 Fioul	15510101	220	2 x 4500	100%	TRF05109
Transfo T 8 CM150	15000081	230	2 X 6500	33% /2min	TRF05108



Transformateurs 2 sorties (fioul)

LIBELLÉS	TENSION	VOLTS	SERVICE	CODE CBM
Transfo ZA 23 075 E	220	2 x 3750	20% /3min	TRF05130



Transformateurs 2 sorties (fioul)

LIBELLÉS	TENSION	VOLTS	SERVICE	CODE CBM
Transfo ZT 801	220	2 x 7000	25% /3min	TRF05150



Transformateurs 2 sorties (fioul)

LIBELLÉS	TENSION	VOLTS	SERVICE	CODE CBM
Kit allumeur ZM20/10 (remplace ZM20/10 et EL9510)	220	2 x 5000	33% /3min	TRF05116



Transformateurs 2 sorties (fioul)

LIBELLÉS	TENSION	VOLTS	SERVICE	CODE CBM
Transfo EBI	220	2 x 15000	33% /3min	TRF05170



Transformateurs standards 1 sortie (gaz)



LIBELLÉS	TENSION V	VOLTS	SERVICE ED % MIN.	CODE CBM
Transfo TRE 510 PC	220	1x5000	100%	COF10006
Transfo TRE 820 PS	220	1x8000	20% / 3 min.	COF10008
Transfo TRE 820 Piso - 4 fils	220	1x8000	20% / 3 min.	COF10009
Transfo TRE 820 Piso - 4 fils	110	1x8000	20% / 3 min.	COF10012
Transfo TRS 515 PC	220	1x5000	100%	COF10014
Transfo TRS 610 PC	220	1x6000	100%	COF10004
Transfo TRS 610 PC	110	1x6000	100%	COF10005
Transfo TRS 708 PC	220	1x7000	100%	COF10018
Transfo TRS 818 PC/S	220	1x8000	100%	COF10002
Transfo TRS 820 P	220	1x8000	25% / 4 min.	COF10020
Transfo TRS 830 P	220	1x8000	25% / 4 min.	COF10010
Transfo TRG 820 PC	220	1x8000	100%	COF10022
Transfo TRG 1035 P	220	1x10000	25% / 4 min.	COF10024
Transfo TRG 823PC/2	220	1x8000	100%	COF10026



Transformateurs électroniques 1 sortie (gaz)



LIBELLÉS	TENSION V	VOLTS	SERVICE ED % MIN.	CODE CBM
TRK1-20PC raccordement fiche ø4	220	1x15000	100%	COF10031
TRK2-30 PVD raccordement fiche ø4	220	1x15000	33% / 3 min.	COF10030



Transformateurs 1 sortie (gaz)



LIBELLÉS	TENSION V	VOLTS	SERVICE ED % MIN.	CODE CBM
Transfo TZI 5-15 100 W	230	1x5000	100%	TRF10060
Transfo TZI 7.5-12 100 W	230	1x7500	100%	TRF10062
Transfo TZI 7.5-20 33 W	230	1x7500	33%	TRF10064
Transfo TGI 7.5-20 33 W	230	1x7500	33%	TRF10066



Transformateurs 1 sortie (gaz)

LIBELLÉS	CODE FAB.	TENSION	VOLTS	SERVICE	CODE CBM
Transfo TC1	15911000	220	1 x 15000	33%	TRF10002
Transfo TC1	15911200	220	1 x 15000	100%	TRF10003
Transfo T 13 ML	15177001	220	1 x 8000	100%	TRF10004
Transfo T 13 M	15178301	110	1 x 8000	100%	TRF10005
Transfo TD1 ST CSF	15910680	220	1 x 15000	100%	TRF10080
Transfo T11/N	15099001	220	1 x 9000	33%	TRF10009
Transfo T11/M	15093001	220	1 x 9000	33%	TRF10010
Transfo T11	15094301	110	1 x 9000	33%	TRF10011
Transfo TC1 LTCA	15911003	220	1 x 15000	100%	TRF10012
Transfo TC1 LVCA	15911006	24	1 x 15000	100%	TRF10014
Transfo TCD1 FSV SW00	C00340104	24	1 x 20000	100%	TRF10090
Transfo isolement AR1	18211000	220	0,7 VA		TRF10008



Transformateurs 1 sortie (gaz)

LIBELLÉS	TENSION	VOLTS	SERVICE	CODE CBM
Câble pour ZT 870... L : 300 mm				TRF05159
Transfo ZT 930	220	2 x 7000	33%	TRF05152
Transfo ZT 931 - Broche 1 mm	220	1 x 14000	33%	TRF05155
Transfo ZT 931	110	1 x 14000	33%	TRF05153
Câble pour ZT9/ZM... L : 500 mm		Pour ZT9, ZM et ZA		TRF05157
Câble pour ZT9/ZM... L : 2500 mm		Pour ZT9, ZM et ZA		TRF05158



Accessoires

LIBELLÉS	DÉTAILS	CODE CBM
Kit transfo Danfoss	Kit EBI	COF15001
Kit accessoires	Pour transformateurs standards	COF15002
Kit transfo	2 équerres pour fixer un transfo	COF15003
Câble Spina A L 380	Câble connecteur droit · L 380 mm pour COFI	COF15004
Câble Spina A L 1500	Câble connecteur droit · L 1500 mm pour COFI	COF15006
Câble Spina B L 1500	Câble connecteur coudé vers le haut L 1500 mm pour COFI	COF15008
Câble Spina C L 380	Câble connecteur coudé vers le bas L 380 mm pour COFI	COF15010
Câble Spina C L 1500	Câble connecteur coudé vers le haut L 1500 mm pour COFI	COF15012
Câble Spina D L 380	Câble transfo électronique L 380 mm pour COFI	COF15016
Câble HT	Pour tranfo COFI électronique · L 1500 mm	COF15018



Electrodes spécifiques

LIBELLÉS	MARQUE	DÉTAILS	CODE CBM
Electrode Cuenod DX	CUENOD	DX	ELC10002
Électrode Cuenod C4	CUENOD	C4 / C6 / C10 / NC4 / C14 / C54	ELC10004
Electrode allumage et sonde ionisation	CUENOD	avec câble pour C3G	ELC10058
Electrode allumage et sonde ionisation	CUENOD	NC4/NC6/NC9	ELC10060
Electrode allumage et sonde ionisation	CUENOD	C7/10/14/18/22	ELC10062
Câble ionisation TGF LG 380	CUENOD	C5G	ELC15015
Câble ionisation C20/24/30	CUENOD	C20 / C24 / C30	ELC15016
Câble ionisation TEF LG 530	CUENOD	NC4/NC6/C8	ELC15017
Electrode Olympe	OLYMPE	ET140248	ELC10008
Electrode Cougar	CHAPPEE COUGAR	CF4 / CF4 R / MI4 / MI4R	ELC10012
Electrode B10 - B20	BENTONE	B10 / B20	ELC10014
Electrode Oertli OE1 droite	OERTLI	97944528	ELC10018
Electrode Oertli OE1 gauche	OERTLI	97944527	ELC10020
Electrode Oertli	OERTLI		ELC10016

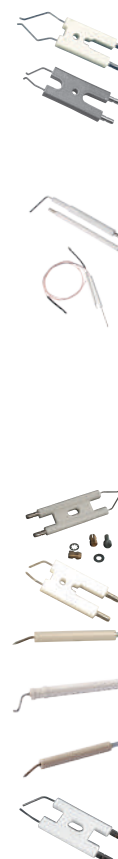

Electrodes spécifiques

LIBELLÉS	MARQUE	DÉTAILS	CODE CBM
Bougie allumage	BERU	ZK 18-12-450 RA1	ELC10080
Electrode Eclipse	ECLIPSE	13047	ELC10074
Electrode Eclipse	ECLIPSE	00.7030022.01	ELC10088
Electrode Eclipse	ECLIPSE	00.7030022.02	ELC10090
Electrode Eclipse	ECLIPSE	703 0025.06	ELC10092
Electrode Elco bloc EL 1	ELCO	EL 1	ELC10042
Electrode Elco EG1 allumage	ELCO	EG1 / EG01	ELC10046
Electrode Elco EG 01 ionisation	ELCO	EG01	ELC10048
Electrode Hansa	HANSA	1001648	ELC10006
Electrode Hegwein	HEGWEIN	Z168Z1	ELC10061
Electrode Hofamat K60	HOFAMAT	K10 / K20 / K40 / K60	ELC10036
Bougie allumage	IPROS	MiH1341	ELC10082
Bougie allumage	IPROS	MIH1342	ELC10084
Electrode Joannes Longue Bloc	JOANNES	AZ10	ELC10024
Sonde ionisation Bio	KROMSCHRODER	Pour Bio / Bic65	ELC14506
Bougie ZE14 - 12 - 35 - A1	KROMSCHRODER	Pour Bio / Bic / Zio -M14/125 L35	ELC14504
Bougie Maxon	MAXON	18075 - 14 mm - L25	ELC10086
Electrode de flamme pour OVP	MAXON	EB1 à EB3 405 à 422M - Réf. 027729	ELC10063
Electrode de flamme pour OVP	MAXON	EB4-EB5 425 à 442M - Réf. 027731	ELC10064
Bougie d'allumage Valupak / Ovenpak	MAXON	Réf. 047232	ELC10075
Bougie d'allumage Valupak	MAXON	Réf. 025663	ELC10076
Bougie d'allumage	MAXON	Réf. 018110	ELC10065
Bougie d'allumage Valupak VP800 et VP1000 Kinemax 1"1/2 et 2"	MAXON	Réf.034042	ELC10066
Electrode Valupak VP800 et VP1000	MAXON	Réf.027732	ELC10068
Electrode de flamme NP/RG/AL5	MAXON	Réf. 018117	ELC10077
Bougie d'allumage NP/RG	MAXON	Réf. 023739	ELC10078
Bougie d'allumage	MAXON	Réf. 037160	ELC10079
Bougie 18	MAXON	Réf. 018118	ELC10085
Bougie d'allumage Kinemax	MAXON	Réf. 39783	ELC10081
Bougie d'allumage Kinedizer	MAXON	Réf. 47789	ELC10087
Electrode Riello MECTRON	RIELLO	3005721	ELC10028
Electrode Gulliver	RIELLO	3007617	ELC10029
Electrode Riello Millenium	RIELLO	3005766	ELC10027
Electrode ionisation pour Riello	RIELLO	BS1 - 300 7987	ELC10070
Electrode ionisation pour Riello	RIELLO	BS2/3/4- 300 7988	ELC10072
Electrode WL5/10/15/20	WEISHAUPT	WL5/10/15/20	ELC10056



Electrodes standards inox

LIBELLÉS	Ø A	Ø B	(L) C mm	(L) D mm	Ø E	CODE CBM
Electrode 6 L 55 /100	6	6	55	100	1,8	ELC05002
Electrode 8 L 60 /150	6	8	60	150	3	ELC05004
Electrode 9 L 67 /150	6	9	67	150	3	ELC05007
Electrode 10 L 84 /150	6	10	84	150	3	ELC05006
Electrode 10 L 67 /150	6	10	67	150	3	ELC05008
Electrode 11 L 100 /150	6	11	100	150	3	ELC05010
Electrode 14 L 67 /150	6	14	67	150	3	ELC05012
Electrode 14 L 100 /150	6	14	100	150	3	ELC05014
Electrode 14 L 120 /200	6	14	120	200	3	ELC05016
Electrode 14 L 120 /150 (SP)	6	14	120	150	3	ELC05018
Electrode 14 L 152 /150	6	14	152	150	3	ELC05020
Electrode 14 L 152 /200	6	14	152	200	3	ELC05022

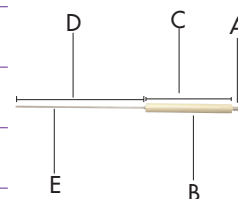

Electrodes standards Kanthal

LIBELLÉS	Ø A	Ø B	(L) C mm	(L) D mm	CODE CBM
Electrode 10/84 KANTHAL D.3	6	10	84	120	ELC06003
Electrode 10/150 KANTHAL D.3	6	10	84	150	ELC06002
Electrode 8/120 KANTHAL D.3	6	8	120	150	ELC06004
Electrode 14/150 KANTHAL D.3	6	14	100	150	ELC06006
Electrode 14/150 KANTHAL D.3	6	14	150	400	ELC06008

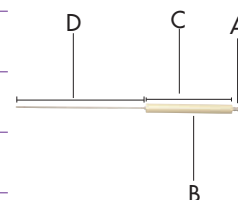

Bougies d'allumage

LIBELLÉS	A mm	B mm	C mm	CODE CBM
Bougie d'allumage I31.1	M14/125	35	55	ELC14502
Bougie d'allumage M10	-	-	50	ELC12002
Bougie d'allumage M14	-	-	50	ELC12004
Bougie d'allumage 4IGE	G1/2	23	87	ELC12006
Bougie d'allumage 6IGE	G3/4	30	76	ELC12008
Bougie d'allumage DSE0 BSP	G3/4	165	-	ELC12010
Bougie d'allumage DSE1 BSP	G3/4	54	-	ELC12012
Bougie d'allumage DSE2 BSP	G3/4	105	-	ELC12014
Bougie d'allumage DSE3 BSP	G3/4	30	-	ELC12016
Bougie d'allumage DSE4 BSP	G3/4	280	-	ELC12018
Bougie d'allumage DSE5 BSP	G3/4	73	-	ELC12020
Bougie d'allumage DSE6 BSP	G3/4	64	-	ELC12022
Bougie d'allumage DSE7 BSP	G3/4	99	-	ELC12024
Bougie d'allumage DSE8 BSP	G3/4	133	-	ELC12026
Bougie d'allumage DSE1 NPT	G3/4	54	-	ELC12032
Bougie d'allumage DSE2 NPT	G3/4	105	-	ELC12034
Bougie d'allumage DSE3 NPT	G3/4	30	-	ELC12036
Bougie d'allumage DSE4 NPT	G3/4	280	-	ELC12038
Bougie d'allumage DSE5 NPT	G3/4	73	-	ELC12040
Bougie d'allumage DSE6 NPT	G3/4	64	-	ELC12042
Bougie d'allumage DSE7 NPT	G3/4	99	-	ELC12044
Bougie d'allumage DSE8 NPT	G3/4	133	-	ELC12046
Bougie d'allumage DSE11 NPT	G3/4	125	-	ELC12050

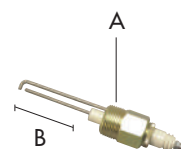
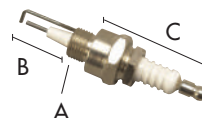

Electrodes avec raccord BSP droit

LIBELLÉS	A mm	B mm	C mm	CODE CBM
Electrode 2 EN 15 BSP	G1/4	15	77	ELC07002
Electrode 2 EN 200 BSP	G1/4	200	77	ELC07003
Electrode 2 EN 800 BSP	G1/4	800	77	ELC07004
Electrode 2 EN 1000 BSP	G1/4	1000	77	ELC07006
Electrode 3 EN 150 BSP	G3/8	150	80	ELC07008
Electrode 3 EN 300 BSP	G3/8	300	80	ELC07010
Electrode 3 EN 450 BSP	G3/8	450	80	ELC07011
Electrode 3 EN 600 BSP	G3/8	600	80	ELC07012
Electrode 4 EN 150 BSP	G1/2	150	80	ELC07014
Electrode 4 EN 300 BSP	G1/2	300	80	ELC07016
Electrode 4 EN 450 BSP	G1/2	450	80	ELC07017
Electrode 4 EN 600 BSP	G1/2	600	80	ELC07018
Electrode 4 EN 750 BSP	G1/2	750	80	ELC07019
Electrode 4 EN 1000 BSP	G1/2	1000	80	ELC07020
Electrode 4 EN 1400 BSP	G1/2	1400	80	ELC07022
Electrode 5 EN 200 BSP	G1/4	200	80	ELC07023
Electrode 5 EN 200 BSP (2 pièces)	G1/4	200	80	ELC07025
Electrode 6 EN 300 BSP	G3/4	300	80	ELC07026
Electrode 6 EN 450 BSP	G3/4	450	80	ELC07028
Electrode 6 EN 600 BSP	G3/4	600	80	ELC07030

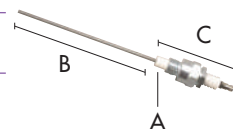

Electrodes avec raccord NPT conique

LIBELLÉS	A mm	B mm	C mm	CODE CBM
Electrode 2 EN 800 NPT	G1/4	800	77	ELC08004
Electrode 2 EN 1000 NPT	G1/4	1000	77	ELC08006
Electrode 3 EN 150 NPT	G3/8	150	80	ELC08008
Electrode 3 EN 300 NPT	G3/8	300	80	ELC08010
Electrode 3 EN 450 NPT	G3/8	450	80	ELC08011
Electrode 3 EN 600 NPT	G3/8	600	80	ELC08012
Electrode 4 EN 150 NPT	G1/2	150	80	ELC08014
Electrode 4 EN 300 NPT	G1/2	300	80	ELC08016
Electrode 4 EN 450 NPT	G1/2	450	80	ELC08017
Electrode 4 EN 600 NPT	G1/2	600	80	ELC08018
Electrode 4 EN 750 NPT	G1/2	750	80	ELC08019
Electrode 4 EN 1000 NPT	G1/2	1000	80	ELC08020
Electrode 4 EN 1400 NPT	G1/2	1400	80	ELC08022
Electrode 5 EN 200 NPT	G1/4	200	80	ELC08023
Electrode 6 EN 150 NPT	G3/4	150	-	ELC08024
Electrode 6 EN 300 NPT	G3/4	300	-	ELC08026
Electrode 6 EN 450 NPT	G3/4	450	-	ELC08028
Electrode 6 EN 600 NPT	G3/4	600	-	ELC08030

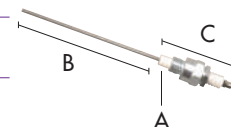

Electrodes Wand allumage

LIBELLÉS	CODE CBM
Electrode Wand 5" - 127 mm	ELC14002
Electrode Wand 6" - 152 mm	ELC14004
Electrode Wand 7" - 177 mm	ELC14006
Electrode Wand 8" - 203 mm	ELC14008
Electrode Wand 9" - 228 mm	ELC14010
Electrode Wand 10" - 254 mm	ELC14012
Electrode Wand 11" - 279 mm	ELC14014
Electrode Wand 12" - 304 mm	ELC14016
Electrode Wand 13" - 330 mm	ELC14018
Electrode Wand 14" - 355 mm	ELC14020
Electrode Wand 15" - 381 mm	ELC14022
Electrode Wand 16" - 406 mm	ELC14024
Electrode Wand 18" - 457 mm	ELC14026
Electrode Wand 20" - 508 mm	ELC14028
Electrode Wand 21" - 533 mm	ELC14030
Electrode Wand 22" - 558 mm	ELC14032
Electrode Wand 24" - 609 mm	ELC14034
Electrode Wand 30" - 762 mm	ELC14036
Electrode Wand 31" - 787 mm	ELC14038
Electrode Wand 32" - 812 mm	ELC14040
Electrode Wand 33" - 838 mm	ELC14042
Electrode Wand 34" - 863 mm	ELC14044



Electrodes Wand allumage (suite)

LIBELLÉS	CODE CBM
Electrode Wand 36" - 914 mm	ELC14046
Electrode Wand 38" - 965 mm	ELC14048
Electrode Wand 40" - 1016 mm	ELC14050
Electrode Wand 42" - 1066 mm	ELC14052
Electrode Wand 43" - 1092 mm	ELC14054
Electrode Wand 48" - 1219 mm	ELC14056



Electrodes Wand ionisation

LIBELLÉS	DÉTAILS	CODE CBM
Electrode Wand ionisation	12" + 1" - 280 mm	ELC14117
Electrode Wand ionisation	14" + 2"	ELC14120
Electrode Wand ionisation	20" + 2"	ELC14129
Electrode Wand ionisation	30" + 2"	ELC14137



Electrodes Wand allumage + ionisation

LIBELLÉS	DÉTAILS	CODE CBM
Electrode Wand allumage + ionisation	12" + 1"	ELC14216
Electrode Wand allumage + ionisation	14" + 2"	ELC14217
Electrode Wand allumage + ionisation	16" + 2"	ELC14218



















Accessoires Electrodes Wand

LIBELLÉS	CODE CBM
Raccord de serrage pour Wand 1/4"	ELC14080
Raccord de serrage pour Wand M14x125	ELC14082



Accessoires, câbles haute tension et cosses

LIBELLÉS	Ø	DÉTAILS	CODE CBM
Câble silicone rouge	Ø 7	Prix au mètre Rouleau de 100 m	ELC15002
Câble silicone rouge	Ø 7	Prix au mètre - Rouleau de 100 m avec gaine de protection	ELC15003
Câble silicone rouge	Ø 4	Prix au mètre Rouleau de 100 m	ELC15004
Câble standard noir	Ø 6	Prix au mètre Rouleau de 100 m	ELC15006
Câble HT équipé avec cosse	Ø 4/ Ø 4 - L 400 mm		ELC15007
Câble HT équipé avec cosse	Ø 4/ Ø 7 - L 400 mm		ELC15009
Câble HT PTFE Ø 1,65 mm		Prix au mètre	ELC15025
Cosse VM	Ø 4 pour câble D7		ELC15032
Cosse TA4	Ø 4 pour câble D4		ELC15020
Cosse	Ø 6,3 pour câble D7		ELC15034
Fiche raja	Ø 6,3 pour câble D7		ELC15014
Fiche Raja	Ø 6,3 pour câble D7	Avec protection plastique 	ELC15027
Fiche Raja	Ø 6,3 pour câble D7	A visser 	ELC15028
Cosse RAJA coude	Ø 6,3 pour câble D7		ELC15042
Cosse cage droite	Ø 6,3 pour câble D7		ELC15043
Cosse cage coude	Ø 6,3 pour câble D7		ELC15044
Cosse à sertir	Ø 6,3 pour câble D7		ELC15045
Cosse HT Droite en Porcelaine	Ø 6,3 pour câble D7		ELC15022
Cosse HT Coudée en Porcelaine	Ø 6,3 pour câble D7		ELC15024
Connecteur type PIC	Ø 6,3 pour câble D7	Porcelaine 	ELC15080
Embout coudé d'allumage	Ø 6,3 pour câble D7	Avec résistance 1 kΩ 	ELC15079
Embout coudé d'allumage 4 mm	Ø 6,3 pour câble D4	Avec résistance 1 kΩ 	ELC15077
Connecteur bakélite	Ø 6,3 pour câble D7	Coudé 	ELC15029
Embout bakélite	Ø 6,3 pour câble D7		ELC15066
Embout coudé silicone	Ø 6,3 pour câble D7		ELC15068
Embout droit allumage	Ø 6,3 pour câble D7	Avec résistance 5 kΩ 	ELC15070
Prolongateur câble		Bakélite 	ELC15084



Accessoires, câbles haute tension et cosses (suite)

LIBELLÉS	Ø	DÉTAILS		CODE CBM	
Prolongateur câble HT				ELC15082	
Borne HT coudée Ø 6	6,3			ELC15012	
Protection silicone 35 mm	6,3			ELC15050	
Protection D7	6,3			ELC15064	
Protection silicone coude D4	4			ELC15038	
Protection silicone coude D6	6,3			ELC15039	
Protection silicone droite 70 mm				ELC15040	
Protection silicone droite 60 mm				ELC15041	
Protection D6,3 pour câble D7	6,3	Plastique rigide		ELC15058	
Bouchon pour protection D7	6,3	Plastique rigide		ELC15060	
Protection D4 pour câble D7	4	Plastique rigide		ELC15056	
Protection D4 pour câble D4	4	Plastique rigide		ELC15062	
Connecteur porcelaine droit	6,3			ELC15021	
Connecteur porcelaine coudé	6,3			ELC15023	
Connecteur bakelite droit	6,3			ELC15031	
Cosse 90° D6,35 mm pour cable D7	6,3			ELC15033	
Protection silicone droite avec cosse	6,3			ELC15035	
Protection silicone coudé avec cosse	6,3			ELC15036	
Manchon céramique IS1		D.Ext 8 Int 2,5 LG 60 mm		ELC17002	
Manchon céramique IS4		D.Ext 10 Int 4,5 LG 50 mm		ELC17004	
Manchon céramique MF IS3		D.Int 3,5 LG 62,5 mm		ELC17006	
Manchon céramique MF IS5		D.Int 3,5 LG 48 mm		ELC17008	
Manchon céramique MF IS6		D.Int 4,5 LG 30 mm		ELC17010	
Positionneur céramique IS2		D.Int 8,5		ELC17012	
Positionneur céramique IS8		D.Int 6 COTE 18 mm		ELC17014	
Positionneur céramique IS8		D.Int 6 COTE 13 mm		ELC17016	



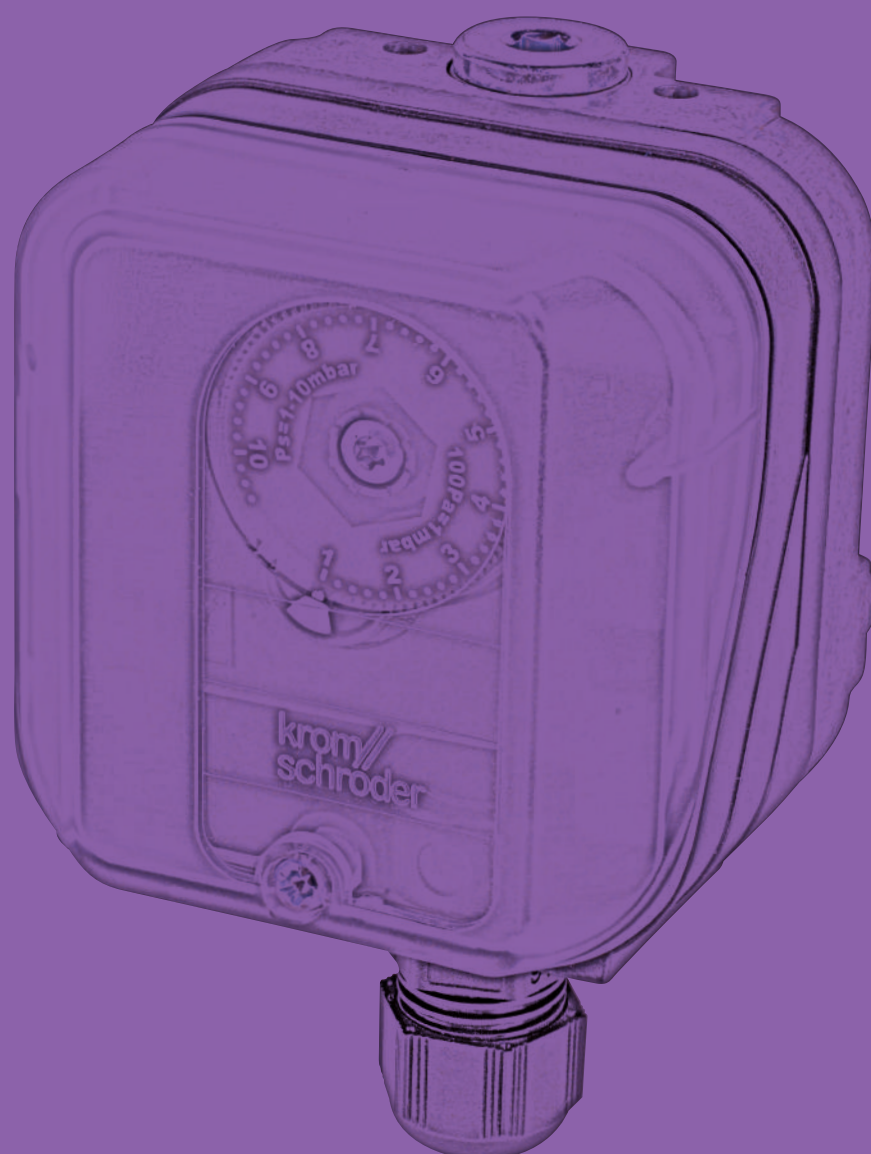

PRESSOSTATS BRÛLEURS ET CHAUDIÈRES

P. 71 > 78



Pressostats gaz

LIBELLÉS	DÉTAILS	Honeywell CODE CBM
C 6097 A 4210	2,5-50 mbar - Presse étoupe	HON32102
C 6097 A 4110	1-10 mbar - Presse étoupe	HON32104
C 6097 A 4310	30-150 mbar - Presse étoupe	HON32106
C 6097 A 4410	100-500 mbar - Presse étoupe	HON32108



Pressostats gaz

LIBELLÉS	DÉTAILS	Honeywell CODE CBM
Pressostat DG 6U/3	0,4 - 6 mbar - presse étoupe	KRO04102
Pressostat DG 10U/3	1 - 10 mbar - presse étoupe	KRO04104
Pressostat DG 30U/3	2,5 - 30 mbar - presse étoupe	KRO04105
Pressostat DG 50U/3	2,5 - 50 mbar - presse étoupe	KRO04106
Pressostat DG 150U/3	30 - 150 mbar - presse étoupe	KRO04108
Pressostat DG 500U/3	100 - 500 mbar - presse étoupe	KRO04110
Pressostat DG 50 UG/4	2,5 - 50 mbar - presse étoupe	KRO04220
Pressostat DG 6U/6	0,4 - 6 mbar - connecteur	KRO04202
Pressostat DG 10U/6	1 - 10 mbar - connecteur	KRO04204
Pressostat DG 50U/6	2,5 - 50 mbar - connecteur	KRO04206
Pressostat DG 150U/6	30 - 150 mbar - connecteur	KRO04208
Pressostat DG 500U/6	100 - 500 mbar - connecteur	KRO04210
Pressostat DG6U/9 32Z	0,4 - 6 mbar - connecteur IP65	KRO04230
Pressostat DG10U/9 32Z	1 - 10 mbar - connecteur IP65	KRO04232
Pressostat DG50U/9 32Z	2,5 - 50 mbar - connecteur IP65	KRO04234



Pressostats gaz



LIBELLÉS	DÉTAILS	CODE CBM
Pressostat GW 3 A6	1/3 mbar	GAZ15002
Pressostat GW 10 A6	2/10 mbar	GAZ15004
Pressostat GW 50 A5	5/50 mbar	GAZ15005
Pressostat GW 50 A6	5/50 mbar	GAZ15006
Pressostat GW 150 A5	5/150 mbar	GAZ15009
Pressostat GW 150 A6	5/150 mbar	GAZ15008
Pressostat GW 500 A6	100/500 mbar	GAZ15010
Pressostat GW 2000 A4 HP	400/2000 mbar	GAZ15013
Pressostat GW 6000 A4	1000/6000 mbar (avec connecteur)	GAZ15014
Pressostat GW 6000 A4/2 HP	1000/6000 mbar	GAZ15016



Pressostats gaz



LIBELLÉS	DÉTAILS	CODE CBM
Pressostat QPL25.003B	1-3 mbar	GAZ22002
Pressostat QPL25.010B	2-10 mbar	GAZ22004
Pressostat QPL25.050B	5-50 mbar	GAZ22006
Pressostat QPL25.150B	5-150 mbar	GAZ22008
Pressostat QPL25.500B	100-500 mbar	GAZ22010



Connecteur pour pressostats

LIBELLÉS	DÉTAILS	CODE CBM
Connecteur pour pressostats		GAZ15060



Pressostats gaz



LIBELLÉS	DÉTAILS	CODE CBM
Pressostat gaz 901.6111GL4	5-20 mbar	BEC80002
Pressostat gaz 901.6211GL4	10-50 mbar	BEC80004
Pressostat gaz 901.6311GL4	25-100 mbar	BEC80006
Pressostat gaz 901.6411GL4	50-250 mbar	BEC80008
Pressostat gaz 901.6511GL4	100-500 mbar	BEC80010
Capot de protection IP54	6371	BEC42002
Capot de protection IP65	6375	BEC42004



Pressostats air

DUNGS®
Combustion Controls
CODE CBM

LIBELLÉS	DÉTAILS	CODE CBM
Pressostat LGW 3 A2 P	0,4/3 mbar	GAZ15023
Pressostat LGW 3 A4	0,4/3 mbar	GAZ15020
Pressostat LGW 3 A2	0,4/3 mbar	GAZ15022
Pressostat LGW 10 A2	1/10 mbar	GAZ15026
Pressostat LGW 10 A2 P	1/10 mbar	GAZ15024
Pressostat LGW 10 A2-7	1/10 mbar	GAZ15021
Pressostat LGW 10 A4	1/10 mbar	GAZ15025
Pressostat LGW 10 A4/2	1/10 mbar	GAZ15040
Pressostat LGW 50 A2	2,5/50 mbar	GAZ15028
Pressostat LGW 50 A2 P	2,5/50 mbar	GAZ15027
Pressostat LGW 50 A4	2,5/50 mbar	GAZ15029
Pressostat LGW 150 A2 P	30/150 mbar	GAZ15033
Pressostat LGW 150 A4	30/150 mbar	GAZ15030
Pressostat LGW 150 A4/2	30/150 mbar	GAZ15031
Pressostat NB 500 A4	50/500 mbar	GAZ15050
Kit conversion PG/connecteur pour LGW		GAZ15032



Pressostats air

Honeywell
CODE CBM

LIBELLÉS	DÉTAILS	CODE CBM
Pressostat DL 3A/3	0,2 - 3 mbar	KRO03002



Pressostats air UL

LIBELLÉS	DÉTAILS	CODE CBM
Pressostat JD2 ressort bleu	0,2 à 4,3 mbar	ANT20002
Pressostat JD2 ressort gris	0,3 à 10 mbar	ANT20004



Pressostats eau/vapeur/gaz/fioul

Honeywell

FEMR

LIBELLÉS	DÉTAILS	CODE CBM
Pressostat DWR1	0,2 à 1,6 bar	HON32306
Pressostat DWR3	0,2 à 2,5 bar	HON32308
Pressostat DWR6	0,5 à 6 bar	HON32310
Pressostat DWR16	3 à 16 bar	HON32312



Pressostats eau/air/vapeur



LIBELLÉS	DÉTAILS	CODE CBM
Pressostat RT 1A	0,8 à 5 Bar	DAN05004
Pressostat RT 121	1 à 0 Bar	DAN05030
Pressostat RT 113	0 à 0,3 Bar	DAN05032
Pressostat RT 112	0,1 à 1,1 Bar	DAN05034
Pressostat RT 110	0,2 à 3 Bar	DAN05036
Pressostat RT 200	0,2 à 6 Bar	DAN05038
Pressostat RT 116	1 à 10 Bar	DAN05040
Pressostat RT 5	4 à 17 Bar	DAN05042
Pressostat RT 117	10 à 30 Bar	DAN05044
Pressostat RT 260 A	0,5 à 4 Bar différentiel	DAN05046
Pressostat RT 262 A	0,1 à 1,5 Bar différentiel	DAN05048



Pressostats eau/air/vapeur



LIBELLÉS	DÉTAILS	CODE CBM
P48AAA 9120	0,2 à 4 Bar	JOH05036
P48AAA 9130	- 0,2 à 10 Bar	JOH05038



Pressostats eau avec différentiel non réglable



LIBELLÉS	PLAGE DE RÉGLAGE	RACCORD	CODE CBM
Pressostat B01A	0,7 à 3 bar	G 1/4 femelle	FAN04102
Pressostat B01B	2 à 5,5 bar	G 1/4 femelle	FAN04104
Pressostat B01C	3 à 7 bar	G 1/4 femelle	FAN04106
Pressostat B01D	4 à 15 bar	G 1/4 femelle	FAN04108
Pressostat B01A4	0,7 à 3 bar	G 1/4 mâle	FAN04110
Pressostat B01AM	0,7 à 3 bar	G 1/4 femelle	FAN04118
Pressostat B01BM ISPEL	2 à 5,5 bar	G 1/4 femelle	FAN04120
Pressostat B01CM	3 à 7 bar	G 1/4 femelle	FAN04122
Pressostat B01DM	4 à 15 bar	G 1/4 femelle	FAN04124
Pressostat B01DM4	4 à 15 bar	G 1/4 mâle	FAN04132
Pressostat B01CRI	3 à 7 bar	G 1/4 femelle	FAN04138
Pressostat B01A4RI	0,7 à 3 bar	G 1/4 mâle	FAN04142
Pressostat B01C4RI	3 à 7 bar	G 1/4 mâle	FAN04146
Pressostat B01D4RI	4 à 15 bar	G 1/4 mâle	FAN04148



Pressostats eau à soufflet jusqu'à 10 bar



LIBELLÉS	PLAGE DE RÉGLAGE	RACCORD	DEGRE DE PROTECTION	CODE CBM
Pressostat B13BN	0,3 à 4 bar	G 1/4 mâle	IP40	FAN04202
Pressostat B13CN	1 à 10 bar	G 1/4 mâle	IP40	FAN04204
Pressostat B13BNY	0,3 à 4 bar	G 1/4 mâle	IP65	FAN04206
Pressostat B13CNY	1 à 10 bar	G 1/4 mâle	IP65	FAN04208



Pressostats, vacuostats et hydrostats



LIBELLÉS	PLAGE DE RÉGLAGE	RACCORD	CODE CBM
Pressostat B11AN	0,15 à 1 bar	G 1/4 femelle	FAN04152
Pressostat B11AN4	0,15 à 1 bar	G 1/4 mâle	FAN04154
Pressostat B11ANY	0,15 à 1 bar	G 1/4 femelle	FAN04156
Pressostat B12AN	-0,82 à 0 bar	G 1/4 femelle	FAN04160
Pressostat B12AN4	-0,82 à 0 bar	G 1/4 mâle	FAN04162
Pressostat B12BN	0,2 à 2 bar	G 1/4 femelle	FAN04164
Pressostat B12ANY	-0,82 à 0 bar	G 1/4 femelle	FAN04168
Pressostat B12BNY	0,2 à 2 bar	G 1/4 femelle	FAN04172



Pressostats eau jusqu'à 300 bar



LIBELLÉS	PLAGE DE RÉGLAGE	RACCORD	DEGRE DE PROTECTION	CODE CBM
Pressostat B12FN	12 à 50 bar	G 1/4 mâle	IP40	FAN04240
Pressostat B12GN	25 à 150 bar	G 1/4 mâle	IP40	FAN04242
Pressostat B12HN	60 à 300 bar	G 1/4 mâle	IP40	FAN04244
Pressostat B12FMN	12 à 50 bar	G 1/4 mâle	IP40	FAN04246
Pressostat B12GMN	25 à 150 bar	G 1/4 mâle	IP40	FAN04248
Pressostat B12HMN	60 à 300 bar	G 1/4 mâle	IP40	FAN04250
Pressostat B12FNY	12 à 50 bar	G 1/4 mâle	IP65	FAN04252
Pressostat B12GNY	25 à 150 bar	G 1/4 mâle	IP65	FAN04254
Pressostat B12HNY	60 à 300 bar	G 1/4 mâle	IP65	FAN04256
Pressostat B12MN ISPEL	1 à 5 bar	G 1/4 femelle	IP40	FAN04258
Pressostat B12MNY	1 à 5 bar	G 1/4 femelle	IP65	FAN04260



Pressostats eau jusqu'à 28 bar



LIBELLÉS	PLAGE DE RÉGLAGE	RACCORD	DEGRE DE PROTECTION	CODE CBM
Pressostat B12CN	-0,2 à 8 bar	G 1/4 femelle	IP40	FAN04210
Pressostat B12DN	5 à 16 bar	G 1/4 femelle	IP40	FAN04212
Pressostat B12EN	8 à 28 bar	G 1/4 femelle	IP40	FAN04214
Pressostat B12CRN	-0,2 à 8 bar	G 1/4 SAE	IP40	FAN04216
Pressostat B12ERN	8 à 28 bar	G 1/4 SAE	IP40	FAN04218
Pressostat B12CN4	-0,2 à 8 bar	G 1/4 mâle	IP40	FAN04220
Pressostat B12DN4	5 à 16 bar	G 1/4 mâle	IP40	FAN04222
Pressostat B12CMN	1 à 8 bar	G 1/4 femelle	IP40	FAN04224
Pressostat B12CNY	-0,2 à 8 bar	G 1/4 femelle	IP65	FAN04230
Pressostat B12DNY	5 à 16 bar	G 1/4 femelle	IP65	FAN04232
Pressostat B12ENY	8 à 28 bar	G 1/4 femelle	IP65	FAN04234
Pressostat B12CRNY	-0,2 à 8 bar	G 1/4 SAE	IP65	FAN04236
Pressostat B12ERNY	8 à 28 bar	G 1/4 SAE	IP65	FAN04238



Pressostats pour la commande directe de moteurs



LIBELLÉS	PLAGE DE RÉGLAGE	CODE CBM
Pressostat B70A	0,5 à 7 bar	FAN04262
Pressostat B71A	1,5 à 4,5 bar	FAN04264



Accessoires



LIBELLÉS	CODE CBM
Presse-étoupe	FAN04176
Boîtier de protection IP44	FAN04174



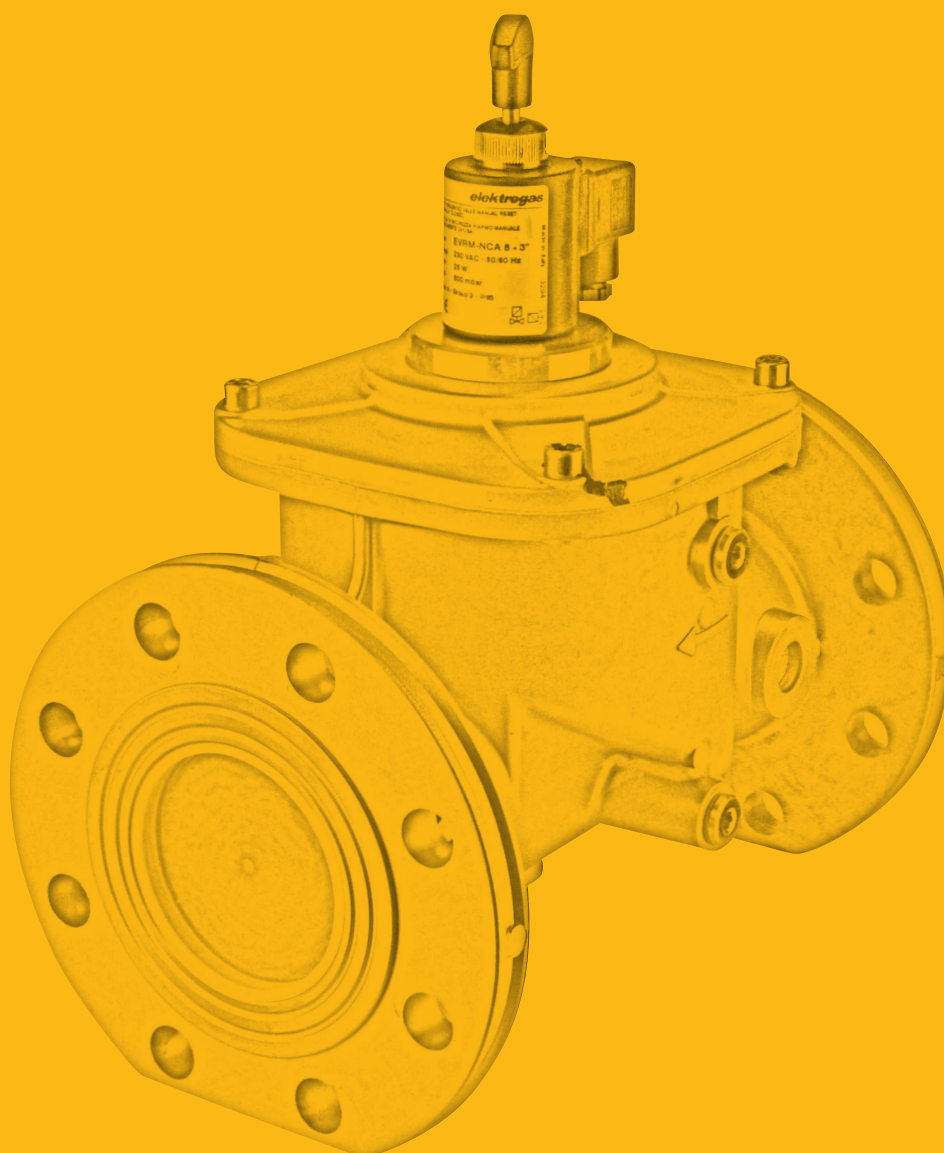

COMPOSANTS LIGNE GAZ

P. 79 > 122



EVRM-NC

ÉLECTROVANNES GAZ À RÉARMEMENT MANUEL
NORMALEMENT FERMÉE - 600 MBAR



LIBELLÉS	Ø	CORPS	PRESSION MAX MBAR	PUISSANCE BOBINE WATT	CODE CBM
EVRM NC0 OT Rp 3/8"	Rp 3/8"	Laiton	600	8	ELK15001
EVRM NC1 OT Rp 1/2"	Rp 1/2"	Laiton	600	8	ELK15002
EVRM NC2 OT Rp 3/4"	Rp 3/4"	Laiton	600	8	ELK15004
EVRM NC3 OT Rp 1"	Rp 1"	Laiton	600	8	ELK15005
EVRM NC0 Rp 3/8"	Rp 3/8"	Aluminium	600	12	ELK15006
EVRM NC1 Rp 1/2"	Rp 1/2"	Aluminium	600	12	ELK15008
EVRM NC2 Rp 3/4"	Rp 3/4"	Aluminium	600	12	ELK15010
EVRM NC3 Rp 1"	Rp 1"	Aluminium	600	12	ELK15012
EVRM NC35 Rp 1"1/4	Rp 1"1/4	Aluminium	600	12	ELK15014
EVRM NC4 Rp 1"1/2	Rp 1"1/2	Aluminium	600	12	ELK15016
EVRM NC6 Rp 2"	Rp 2"	Aluminium	600	12	ELK15018
EVRM NC7 DN 65	DN 65	Aluminium	600	25	ELK15020
EVRM NC8 DN 80	DN 80	Aluminium	600	25	ELK15022
EVRM NC9 DN 100	DN 100	Aluminium	600	35	ELK15024
EVRM NC93 DN 125	DN 125	Aluminium	600	35	ELK15028
EVRM NC95 DN 150	DN 150	Aluminium	600	35	ELK15030
EVRM NC98 DN 200	DN 200	Aluminium	600	35	ELK15032
EVRM NC910 DN 250	DN 250	Aluminium	600	35	ELK15034
EVRM NC912 DN 300	DN 300	Aluminium	600	35	ELK15036



Avec orifice pour contact de fin de course de 2" à 12".
Disponible en version Atex sur demande.

EVRM-NC

ÉLECTROVANNES GAZ À RÉARMEMENT MANUEL
NORMALEMENT FERMÉE - 6 BAR

LIBELLÉS	Ø	CORPS	PRESSION MAX BAR	PUISSANCE BOBINE WATT	CODE CBM
EVRM 6NC0 OT Rp 3/8"	Rp 3/8"	Laiton	6	8	ELK17002
EVRM 6NC1 OT Rp 1/2"	Rp 1/2"	Laiton	6	8	ELK17004
EVRM 6NC2 OT Rp 3/4"	Rp 3/4"	Laiton	6	8	ELK17006
EVRM 6NC3 OT Rp 1"	Rp 1"	Laiton	6	8	ELK17008
EVRM 6NC0 Rp 3/8"	Rp 3/8"	Aluminium	6	12	ELK17010
EVRM 6NC1 Rp 1/2"	Rp 1/2"	Aluminium	6	12	ELK17012
EVRM 6NC2 Rp 3/4"	Rp 3/4"	Aluminium	6	12	ELK17014
EVRM 6NC3 Rp 1"	Rp 1"	Aluminium	6	12	ELK17016
EVRM 6NC35 Rp 1"1/4	Rp 1"1/4	Aluminium	6	12	ELK17018
EVRM 6NC4 Rp 1"1/2	Rp 1"1/2	Aluminium	6	12	ELK17020
EVRM 6NC6 Rp 2"	Rp 2"	Aluminium	6	12	ELK17024
EVRM 6NC7 DN 65	DN 65	Aluminium	6	25	ELK17028
EVRM 6NC8 DN 80	DN 80	Aluminium	6	25	ELK17030
EVRM 6NC9 DN 100	DN 100	Aluminium	6	35	ELK17032
EVRM 6NC93 DN 125	DN 125	Aluminium	6	35	ELK17034
EVRM 6NC95 DN 150	DN 150	Aluminium	6	35	ELK17036
EVRM 6NC98 DN 200	DN 200	Aluminium	6	35	ELK17038
EVRM 6NC910 DN 250	DN 250	Aluminium	6	35	ELK17040
EVRM 6NC912 DN 300	DN 300	Aluminium	6	35	ELK17042



Avec orifice pour contact de fin de course de 2" à 12".
Disponible en version Atex sur demande.

EVRM-NA

ÉLECTROVANNES GAZ À RÉARMEMENT MANUEL
NORMALEMENT OUVERTE - 600 MBAR



LIBELLÉS	Ø	CORPS	PRESSION MAX MBAR	PUISSANCE BOBINE WATT	CODE CBM
EVRMNA1/O Rp 1/2"	Rp 1/2"	Laiton	600	16	ELK20002
EVRMNA2/O Rp 3/4	Rp 3/4	Laiton	600	16	ELK20004
EVRMNA3/O Rp 1"	Rp 1"	Laiton	600	16	ELK20005
EVRMNAO Rp 3/8"	Rp 3/8"	Aluminium	600	16	ELK20006
EVRMNA1 Rp 1/2"	Rp 1/2"	Aluminium	600	16	ELK20008
EVRMNA2 Rp 3/4"	Rp 3/4"	Aluminium	600	16	ELK20010
EVRMNA3 Rp 1"	Rp 1"	Aluminium	600	16	ELK20012
EVRMNA35 Rp 1"1/4	Rp 1"1/4	Aluminium	600	16	ELK20014
EVRMNA4 Rp 1"1/2	Rp 1"1/2	Aluminium	600	16	ELK20016
EVRMNA6 Rp 2"	Rp 2"	Aluminium	600	16	ELK20018
EVRMNA7 DN 65	DN 65	Aluminium	600	19	ELK20020
EVRMNA8 DN 80	DN 80	Aluminium	600	19	ELK20022
EVRMNA9 DN 100	DN 100	Aluminium	600	19	ELK20024
EVRMNA93 DN 125	DN 125	Aluminium	600	19	ELK20026
EVRMNA95 DN 150	DN 150	Aluminium	600	19	ELK20028
EVRMNA98 DN 200	DN 200	Aluminium	600	19	ELK20030



Disponible en version Atex sur demande.

EVRM-NA

ÉLECTROVANNES GAZ À RÉARMEMENT MANUEL
NORMALEMENT OUVERTE - 6 BAR

LIBELLÉS	Ø	CORPS	PRESSION MAX BAR	PUISSANCE BOBINE WATT	CODE CBM
EVRM 6NA0 OT Rp 3/8"	Rp 3/8"	Laiton	6	16	ELK21002
EVRM 6NA1 OT Rp 1/2"	Rp 1/2"	Laiton	6	16	ELK21004
EVRM 6NA2 OT Rp 3/4"	Rp 3/4"	Laiton	6	16	ELK21006
EVRM 6NA3 OT Rp 1"	Rp 1"	Laiton	6	16	ELK21008
EVRM 6NA0 Rp 3/8"	Rp 3/8"	Aluminium	6	16	ELK21010
EVRM 6NA1 Rp 1/2"	Rp 1/2"	Aluminium	6	16	ELK21012
EVRM 6NA2 Rp 3/4"	Rp 3/4"	Aluminium	6	16	ELK21014
EVRM 6NA3 Rp 1"	Rp 1"	Aluminium	6	16	ELK21016
EVRM 6NA35 Rp 1"1/4	Rp 1"1/4	Aluminium	6	16	ELK21018
EVRM 6NA4 Rp 1"1/2	Rp 1"1/2	Aluminium	6	16	ELK21020
EVRM 6NA6 Rp 2"	Rp 2"	Aluminium	6	16	ELK21024
EVRM 6NA7 DN 65	DN 65	Aluminium	6	19	ELK21028
EVRM 6NA8 DN 80	DN 80	Aluminium	6	19	ELK21030
EVRM 6NA9 DN 100	DN 100	Aluminium	6	19	ELK21032
EVRM 6NA93 DN 125	DN 125	Aluminium	6	19	ELK21034
EVRM 6NA95 DN 150	DN 150	Aluminium	6	19	ELK21036

Disponible en version Atex sur demande.



VMR

ÉLECTROVANNES GAZ OUVERTURE ET FERMETURE RAPIDE NORMALEMENT FERMÉE - 200 MBAR - 360 MBAR - 500 MBAR



LIBELLÉS	Ø	CORPS	PRESSION MAX MBAR	PUISSANCE BOBINE WATT	CODE CBM
VMR010TN Rp 1/4"	Rp 1/4"	Laiton	200	12	ELK05003
VMR020TN Rp 3/8"	Rp 3/8"	Laiton	200	16	ELK05001
VMR120TN Rp 1/2"	Rp 1/2"	Laiton	200	16	ELK05002
VMR02A Rp 3/8"	Rp 3/8"	Aluminium	200	25	ELK05006
VMR12A Rp 1/2"	Rp 1/2"	Aluminium	200	25	ELK05004
VMR0 Rp 3/8"	Rp 3/8"	Aluminium	500	20	ELK05014
VMR1 Rp 1/2"	Rp 1/2"	Aluminium	500	20	ELK05016
VMR2 Rp 3/4"	Rp 3/4"	Aluminium	500	35	ELK05018
VMR3 Rp 1"	Rp 1"	Aluminium	500	35	ELK05022
VMR35 Rp 1"1/4	Rp 1"1/4	Aluminium	500	45/180**	ELK05026
VMR4 Rp 1"1/2	Rp 1"1/2	Aluminium	500	45/180**	ELK05028
VMR6 Rp 2"	Rp 2"	Aluminium	500	45/180**	ELK05030
VMR7 DN 65	DN 65	Aluminium	360	70/280**	ELK05032
VMR8 DN 80	DN 80	Aluminium	360	70/280**	ELK05034
VMR9 DN 100	DN 100	Aluminium	360	80/320**	ELK05036
VMR93 DN 125	DN 125	Aluminium	360	90/360**	ELK05037
VMR95 DN 150	DN 150	Aluminium	360	90/360**	ELK05038

** Travail/Ouverture.

Avec orifice pour contact de fin de course de 2" à 6".

Contact de fin de course sur demande pour les vannes de 3/8" à 1" 1/2.

Disponible en version ATEX sur demande.



VMR-NA

ÉLECTROVANNES GAZ FERMETURE RAPIDE NORMALEMENT OUVERTE - 500 MBAR - VANNE D'ÉVENT



LIBELLÉS	Ø	CORPS	PRESSION MAX MBAR	PUISSANCE BOBINE WATT	CODE CBM
VMR-NA2 3/4"	3/4"	Aluminium	500	-	ELK48002
VMR-NA3 1"	1"	Aluminium	500	-	ELK48004

Disponible en version ATEX sur demande.



VMR

**ÉLECTROVANNES GAZ OUVERTURE ET FERMETURE RAPIDE
NORMALEMENT FERMÉE - 6 BAR**

LIBELLÉS	Ø	CORPS	PRESSION MAX BAR	PUISSANCE BOBINE WATT	CODE CBM
VMR0-60 Rp 3/8"	Rp 3/8"	Aluminium	6	20	ELK07002
VMR1-60 Rp 1/2"	Rp 1/2"	Aluminium	6	20	ELK07004
VMR2-60 Rp 3/4"	Rp 3/4"	Aluminium	6	35	ELK07006
VMR3-60 Rp 1"	Rp 1"	Aluminium	6	35	ELK07008
VMR35-60 Rp 1"1/4	Rp 1"1/4	Aluminium	6	45/180**	ELK07010
VMR4-60 Rp 1"1/2	Rp 1"1/2	Aluminium	6	45/180**	ELK07012
VMR6-60 Rp 2"	Rp 2"	Aluminium	6	45/180**	ELK07014
VMR7-60 DN 65	DN 65	Aluminium	6	70/280**	ELK07016
VMR8-60 DN 80	DN 80	Aluminium	6	70/280**	ELK07018
VMR9-60 DN 100	DN 100	Aluminium	6	80/320**	ELK07020

** Travail/Ouverture.

Avec orifice pour contact de fin de course de 2" à 4".

Contact de fin de course sur demande pour les vannes de 3/8 " à 1" 1/2.

Disponible en version Atex sur demande.



VMR-NA-60

**ÉLECTROVANNES GAZ FERMETURE RAPIDE
NORMALEMENT OUVERTE - 6 BAR - VANNE D'ÉVENT**

LIBELLÉS	Ø	CORPS	PRESSION MAX BAR	PUISSANCE BOBINE WATT	CODE CBM
VMR-NA2-60 Rp 3/4"	Rp 3/4"	Aluminium	6	-	ELK49002
VMR-NA3-60 Rp 1"	Rp 1"	Aluminium	6	-	ELK49004

Disponible en version Atex sur demande.



VML

ÉLECTROVANNES GAZ OUVERTURE PROGRESSIVE FERMETURE RAPIDE NORMALEMENT FERMÉE - 360 MBAR - 500 MBAR



LIBELLÉS	Ø	CORPS	PRESSION MAX MBAR	PUISSANCE BOBINE WATT	CODE CBM
VML 0 Rp 3/8"	Rp 3/8"	Aluminium	500	20	ELK10002
VML 1 Rp 1/2"	Rp 1/2"	Aluminium	500	20	ELK10004
VML 2 Rp 3/4"	Rp 3/4"	Aluminium	500	35	ELK10006
VML 3 Rp 1"	Rp 1"	Aluminium	500	35	ELK10008
VML 3,5 Rp 1"1/4	Rp 1"1/4	Aluminium	500	45/180**	ELK10012
VML 4 Rp 1"1/2	Rp 1"1/2	Aluminium	500	45/180**	ELK10014
VML 6 Rp 2"	Rp 2"	Aluminium	500	45/180**	ELK10018
VML 7 DN65	DN65	Aluminium	360	70/280**	ELK10020
VML 8 DN80	DN80	Aluminium	360	70/280**	ELK10022

Disponible en version Atex sur demande.



VML

ÉLECTROVANNES GAZ OUVERTURE PROGRESSIVE FERMETURE RAPIDE NORMALEMENT FERMÉE - 6 BAR



LIBELLÉS	Ø	CORPS	PRESSION MAX BAR	PUISSANCE BOBINE WATT	CODE CBM
VML 0-60	Rp 3/8"	Aluminium	6	20	ELK12002
VML 1-60	Rp 1/2"	Aluminium	6	20	ELK12004
VML 2-60	Rp 3/4"	Aluminium	6	35	ELK12006
VML 3-60	Rp 1"	Aluminium	6	35	ELK12008
VML 35-60	Rp 1"1/4	Aluminium	6	45/180**	ELK12010
VML 4-60	Rp 1"1/2	Aluminium	6	45/180**	ELK12012
VML 6-60	Rp 2"	Aluminium	6	45/180**	ELK12014
VML 7-60	DN65	Aluminium	6	70/280**	ELK12016
VML 8-60	DN80	Aluminium	6	70/280**	ELK12018



** Travail/Ouverture.

Avec orifice pour contact de fin de course de 2" à 3".

Contact de fin de course sur demande pour les vannes de 3/8 " à 1" 1/2.

Disponible en version Atex sur demande.

VMH

ELECTROVANNES GAZ HYDRAULIQUE OUVERTURE PROGRESSIVE



LIBELLÉS	Ø	CORPS	PRESSION MAX MBAR	CODE CBM
VMH7	DN 65	Aluminium	1.6 bar	ELK24002
VMH8	DN 80	Aluminium	1.6 bar	ELK24004
VMH9	DN 100	Aluminium	1.3 bar	ELK24006
VMH93	DN 125	Aluminium	500 mbar	ELK24008
VMH95	DN 150	Aluminium	500 mbar	ELK24010
VMH98	DN 200	Aluminium	200 mbar	ELK24012

Disponible en version Atex sur demande.



LIGNE GAZ

VMM

ELECTROVANNES GAZ DOUBLE



LIBELLÉS	Ø	PRESSION MAX.	2 ^{EME} VANNE	BY-PASS	DN BY-PASS	CODE CBM
VMM 20 5AF00	Rp 3/4"	500 mbar	rapide	-	-	ELK22004
VMM 25 5AF00	Rp 1"	500 mbar	rapide	-	-	ELK22005
VMM 32 5AF00	Rp 1" 1/4	500 mbar	rapide	-	-	ELK22001
VMM 40 5AF00	Rp 1" 1/2	500 mbar	rapide	-	-	ELK22002
VMM 50 5AF00	Rp 2"	500 mbar	rapide	-	-	ELK22003
VMM 65 5AF00	DN 65	500 mbar	rapide	-	-	ELK22050
VMM 80 5AF00	DN 80	500 mbar	rapide	-	-	ELK22058
VMM 20 5AS00	Rp 3/4"	500 mbar	lente	-	-	ELK22009
VMM 25 5AS00	Rp 1"	500 mbar	lente	-	-	ELK22010
VMM 32 5AS00	Rp 1" 1/4	500 mbar	lente	-	-	ELK22006
VMM 40 5AS00	Rp 1" 1/2	500 mbar	lente	-	-	ELK22007
VMM 50 5AS00	Rp 2"	500 mbar	lente	-	-	ELK22008
VMM 65 5AS00	DN 65	500 mbar	lente	-	-	ELK22052
VMM 80 5AS00	DN 80	500 mbar	lente	-	-	ELK22060
VMM 20 5AF10	Rp 3/4"	500 mbar	rapide	D	15	ELK22014
VMM 25 5AF10	Rp 1"	500 mbar	rapide	D	15	ELK22015
VMM 32 5AF10	Rp 1" 1/4	500 mbar	rapide	D	15	ELK22011
VMM 40 5AF10	Rp 1" 1/2	500 mbar	rapide	D	15	ELK22012
VMM 50 5AF10	Rp 2"	500 mbar	rapide	D	15	ELK22013
VMM 65 5AF10	DN 65	500 mbar	rapide	D	15	ELK22054
VMM 80 5AF10	DN 80	500 mbar	rapide	D	15	ELK22062
VMM 20 5AS10	Rp 3/4"	500 mbar	lente	D	15	ELK22019

Disponible en version Atex sur demande.



VMM (suite)

ELECTROVANNES DOUBLE



LIBELLÉS	DN	PRESSION MAX.	2 ^{EME} VANNE	BY-PASS	DN BY-PASS	CODE CBM
VMM 25 5AS10	Rp 1"	500 mbar	lente	D	15	ELK22020
VMM 32 5AS10	Rp 1" 1/4	500 mbar	lente	D	15	ELK22016
VMM 40 5AS10	Rp 1" 1/2	500 mbar	lente	D	15	ELK22017
VMM 50 5AS10	Rp 2"	500 mbar	lente	D	15	ELK22018
VMM 65 5AS10	DN 65	500 mbar	lente	D	15	ELK22056
VMM 80 5AS10	DN 80	500 mbar	lente	D	15	ELK22064
VMM 20 5AF01	Rp 3/4"	500 mbar	rapide	G	15	ELK22034
VMM 25 5AF01	Rp 1"	500 mbar	rapide	G	15	ELK22035
VMM 32 5AF01	Rp 1" 1/4	500 mbar	rapide	G	15	ELK22031
VMM 40 5AF01	Rp 1" 1/2	500 mbar	rapide	G	15	ELK22032
VMM 50 5AF01	Rp 2"	500 mbar	rapide	G	15	ELK22033
VMM 20 5AS01	Rp 3/4"	500 mbar	lente	G	15	ELK22039
VMM 25 5AS01	Rp 1"	500 mbar	lente	G	15	ELK22040
VMM 32 5AS01	Rp 1" 1/4	500 mbar	lente	G	15	ELK22036
VMM 40 5AS01	Rp 1" 1/2	500 mbar	lente	G	15	ELK22037
VMM 50 5AS01	Rp 2"	500 mbar	lente	G	15	ELK22038



Disponible en version Atex sur demande.

VRA

ELECTROVANNES AIR OUVERTURE ET FERMETURE RAPIDE



LIBELLÉS	Ø	CORPS	PRESSION MAX MBAR	PUISSANCE BOBINE WATT	CODE CBM
VRA22 D 3/4"	Rp 3/4"	Aluminium	200	25	ELK40002
VRA32 D.1"	Rp 1"	Aluminium	200	25	ELK40004
VRA352 D.1"1/4	Rp 1"1/4	Aluminium	200	30/120	ELK40006
VRA42 D.1"1/2	Rp 1"1/2	Aluminium	200	30/120	ELK40008
VRA42F DN40	DN40	Aluminium	200	30/120	ELK40010
VRA62 D.2"	Rp 2"	Aluminium	200	30/120	ELK40012
VRA62F DN50	DN50	Aluminium	200	30/120	ELK40014
VRA72 DN65	DN65	Aluminium	200	45/180	ELK40016
VRA72T D.2"	Rp 2"	Aluminium	200	45/180	ELK40018
VRA82 DN80	DN80	Aluminium	200	45/180	ELK40020



Disponible en version Atex sur demande.

VLA

**ELECTROVANNES AIR OUVERTURE PROGRESSIVE
ET FERMETURE RAPIDE**

LIBELLÉS	Ø	CORPS	PRESSION MAX MBAR	PUISSANCE BOBINE WATT	CODE CBM
VLA22 Rp 3/4"	Rp 3/4"	Aluminium	200	25	ELK42002
VLA32 Rp 1"	Rp 1"	Aluminium	200	25	ELK42004
VLA352 Rp 1"1/4	Rp 1"1/4	Aluminium	200	30/120	ELK42006
VLA42 Rp 1"1/2	Rp 1"1/2	Aluminium	200	30/120	ELK42008
VLA42F DN40	DN40	Aluminium	200	30/120	ELK42010
VLA62 Rp 2"	Rp 2"	Aluminium	200	30/120	ELK42012
VLA62F DN50	DN50	Aluminium	200	30/120	ELK42014
VLA72 DN65	DN65	Aluminium	200	45/180	ELK42016
VLA72T Rp 2"	Rp 2"	Aluminium	200	45/180	ELK42018
VLA82 DN80	DN80	Aluminium	200	45/180	ELK42020

Disponible en version Atex sur demande.



VTA

**ELECTROVANNES AIR OUVERTURE PROGRESSIVE
ET FERMETURE RAPIDE AVEC FUITE PERMANENTE RÉGLABLE**

LIBELLÉS	Ø	CORPS	PRESSION MAX MBAR	PUISSANCE BOBINE WATT	CODE CBM
VTA22 Rp 3/4	Rp 3/4"	Aluminium	200	25	ELK44002
VTA32 Rp 1"	Rp 1"	Aluminium	200	25	ELK44004
VTA352 Rp 1"1/4	Rp 1"1/4	Aluminium	200	30/120	ELK44006
VTA42 Rp 1"1/2	Rp 1"1/2	Aluminium	200	30/120	ELK44008
VTA42F DN40	DN40	Aluminium	200	30/120	ELK44010
VTA62 Rp 2"	Rp 2"	Aluminium	200	30/120	ELK44012
VTA62F DN50	DN50	Aluminium	200	30/120	ELK44014
VTA72 DN65	DN65	Aluminium	200	45/180	ELK44016
VTA72T Rp 2"	Rp 2"	Aluminium	200	45/180	ELK44018
VTA82 DN80	DN80	Aluminium	200	45/180	ELK44020

Disponible en version Atex sur demande.



Bobines VMR, VML, VMM, VRA, VLA, VTA



LIBELLÉS	VANNE	NOTE	VOLTAGE	PRESSION	PUISSANCE	CODE CBM
Bobine 1930.2070	1/4"	VMR	230	200 mbar	8	ELK26101
Bobine 1930.2101	3/8"-1/2" OTN	VMR	230	200 mbar	16	ELK26102
Bobine 1930.2100	3/8"-1/2" OT	VMR	230	200 mbar	12	ELK26104
Bobine 1930.2110	3/8"-1/2" A	VMR	230	200 mbar	25	ELK26106
Bobine 1930.1113	3/8"-1/2"	VMR/L	230	360 mbar, 500 mbar 6 bar	20	ELK26108
Bobine 1930.1313	3/4"-1"	VMR/L	230	360 mbar, 500 mbar 6 bar	35	ELK26112
Bobine 1930.1415	1"1/4 - 1"1/2 - 2"	VMR/L	230	360 mbar, 500 mbar 6 bar	45W I _{max} 1A	ELK26118
Bobine 1930.1812	2"1/2-3"	VMR/L	230	200 mbar	45W I _{max} 1A	ELK26120
Bobine 1930.1813	2"1/2-3"	VMR	230	360 mbar 6 bar	60W I _{max} 1,2A	ELK26122
Bobine 1930.1814	2"1/2-3"	VML	230	200 mbar	-	ELK26121
Bobine 1930.1815	2"1/2-3"	VML	230	360 mbar 6 bar	-	ELK26123
Bobine 1930.1912	4"	VMR	230	200 mbar	70W I _{max} 1,5A	ELK26124
Bobine 1930.1913	4"	VMR	230	360 mbar 6 bar	80W I _{max} 1,8A	ELK26126
Bobine 1930.1990	5" - 6"	VMR	230	200 mbar	90W	ELK26180
Bobine 1930.1991	5" - 6"	VMR	230	360 mbar	90W	ELK26182
Bobine 1930.2301	1/4"-3/8"-1/2" OTN	VMR	110	200 mbar	16	ELK26128
Bobine 1930.2111	3/8"-1/2"	VMR	110	200 mbar	25	ELK26132
Bobine 1930.1133	3/8"-1/2"	VMR/L	110	360 mbar, 500 mbar 6 bar	20	ELK26134
Bobine 1930.1333	3/4"-1"	VMR/L	110	360 mbar, 500 mbar 6 bar	45	ELK26138
Bobine 1930.1434	1"1/4 - 1"1/2 - 2"	VMR Low	110	600 mbar	20W I _{max} 0,5A	ELK26142

Disponible en version Atex sur demande.



Bobines VMR, VML, VMM, VRA, VLA, VTA (suite)



LIBELLÉS	VANNE	NOTE	VOLTAGE	PRESSION	PUISSANCE	CODE CBM
Bobine 1930.1433	1"1/4 - 1"1/2 - 2"	VMR/L	110	360 mbar, 500 mbar 6 bar	80	ELK26144
Bobine 1930.1832	2"1/2-3"	VMR	110	200 mbar	45W I _{max} 1,8A	ELK26146
Bobine 1930.1833	2"1/2-3"	VMR	110	360 mbar 6 bar	60W I _{max} 2A	ELK26148
Bobine 1930.1834	2"1/2-3"	VML	110	200 mbar	-	ELK26147
Bobine 1930.1835	2"1/2-3"	VML	110	360 mbar 6 bar	-	ELK26149
Bobine 1930.1932	4"	VMR	110	200 mbar	70W I _{max} 3,5A	ELK26150
Bobine 1930.1933	4"	VMR	110	360 mbar 6 bar	80W I _{max} 3,8A	ELK26152
Bobine 1930.1993	5" - 6"	VMR	110	200 mbar	90W	ELK26190
Bobine 1930.1994	5" - 6"	VMR	110	360 mbar	90W	ELK26192
Bobine 1930.1152	3/8"-1/2"	VMR/L	24	200 mbar 6 bar (VMR)	16	ELK26154
Bobine 1930.1352	3/4"-1"	VMR/L	24	200 mbar 6 bar (VMR)	30	ELK26156
Bobine 1930.1452	1"1/4 - 1"1/2 - 2"	VMR/L	24	200 mbar 6 bar (VMR)	65	ELK26158
Bobine 1930.1852	2"1/2-3"	VMR	24	200 mbar	15W I _{max} 8,5A	ELK26160
Bobine 1930.1952	4"	VMR	24	200 mbar	20W I _{max} 10A	ELK26162
Bobine 1930.1172	3/8"-1/2"	VMR	12	200 mbar	16	ELK26164
Bobine 1930.1372	3/4"-1"	VMR	12	200 mbar	30	ELK26166
Bobine 1930.1472	1"1/4 - 1"1/2 - 2"	VMR	12	200 mbar	65	ELK26168



Disponible en version Atex sur demande.

Bobines pour EVRMNC



LIBELLÉS	VANNE	VOLTAGE	PUISSANCE	CODE CBM
Bobine 1930.3100	3/8"OT - 1/2" OT - 3/4"OT - 1"OT	230	8	ELK26302
Bobine 1930.3110	3/8" - 1/2" - 3/4" - 1" - 1"1/4 - 1"1/2 - 2"	230	12	ELK26304
Bobine 1930.3120	2"1/2 - 3"	230	25	ELK26306
Bobine 1930.3130	4" - 5" - 6" - 8"	230	35	ELK26308
Bobine 1930.3135	10" - 12"	230	35	ELK26309
Bobine 1930.3310	3/8" - 1/2" - 3/4" - 1" - 1"1/4 - 1"1/2 - 2"	110	12	ELK26310
Bobine 1930.3320	2"1/2 - 3"	110	25	ELK26312
Bobine 1930.3330	4" - 5" - 6" - 8"	110	45	ELK26314
Bobine 1930.3335	10" - 12"	110	35	ELK26315
Bobine 1930.3500	3/8"OT - 1/2" OT - 3/4"OT - 1"OT	24 AC/DC	12	ELK26316
Bobine 1930.3510	3/8" - 1/2" - 3/4" - 1" - 1"1/4 - 1"1/2 - 2" - 2"1/2 - 3"	24 AC/DC	25	ELK26320
Bobine 1930.3530	4" - 5" - 6" - 8"	24 AC/DC	45	ELK26324
Bobine 1930.3535	10" - 12"	24 AC/DC	35	ELK26325
Bobine 1930.3700	3/8"OT - 1/2" OT - 3/4"OT - 1"OT	12 AC	22	ELK26326
Bobine 1930.3701	3/8"OT - 1/2" OT - 3/4"OT - 1"OT	12 DC	22	ELK26328
Bobine 1930.3710	3/8" - 1/2" - 3/4" - 1" - 1"1/4 - 1"1/2 - 2" - 2"1/2 - 3"	12 AC/DC	12	ELK26330
Bobine 1930.3730	4" - 5" - 6" - 8"	12 AC/DC	45	ELK26334
Bobine 1930.3735	10" - 12"	12 AC/DC	35	ELK26333

Disponible en version Atex sur demande.



Bobines pour EVRMNA



LIBELLÉS	VANNE	VOLTAGE	PUISSANCE	CODE CBM
Bobine 1930.4110	3/8"OT - 1/2"OT - 3/4"OT - 1"OT 3/8" - 1/2" - 3/4" - 1" - 1"1/4 - 1"1/2 - 2"	230	16	ELK26502
Bobine 1930.4120	2"1/2 - 3" - 4" - 5" - 6" - 8"	230	19	ELK26504
Bobine 1930.4310	3/8"OT - 1/2"OT - 3/4"OT - 1"OT - 3/8" 1/2" - 3/4" - 1" - 1"1/4 - 1"1/2 - 2"	110	16	ELK26506
Bobine 1930.4320	2"1/2 - 3" - 4" - 5" - 6" - 8"	110	19	ELK26508
Bobine 1930.4510	3/8"OT - 1/2"OT - 3/4"OT - 1"OT - 3/8" 1/2" - 3/4" - 1" - 1"1/4 - 1"1/2 - 2"	24 AC	12	ELK26510
Bobine 1930.4610	3/8"OT - 1/2"OT - 3/4"OT - 1"OT - 3/8" 1/2" - 3/4" - 1" - 1"1/4 - 1"1/2 - 2"	24 DC	22	ELK26512
Bobine 1930.4620	2"1/2 - 3" - 4" - 5" - 6" - 8"	24 DC	20	ELK26514
Bobine 1930.4810	3/8"OT - 1/2"OT - 3/4"OT - 1"OT - 3/8" 1/2" - 3/4" - 1" - 1"1/4 - 1"1/2 - 2"	12 DC	12	ELK26516
Bobine 1930.4811	3/8"OT - 1/2"OT - 3/4"OT - 1"OT - 3/8" 1/2" - 3/4" - 1" - 1"1/4 - 1"1/2 - 2"	12DC	22	ELK26518
Bobine 1930.4820	2"1/2 - 3" - 4" - 5" - 6" - 8"	12 DC	20	ELK26520

Disponible en version Atex sur demande.



Accessoires



LIBELLÉS	DÉTAILS	CODE CBM
Capuchon laiton EVRM		ELK50004
Rondelle laiton EVRM		ELK50006
Connecteur	Avec redresseur pour EVRM	ELK50007
Connecteur	pour VMR01/OTN	ELK50005
Ralentisseur hydraulique VML 3/8" - 1/2"	Pour vanne VML 3/8" - 1/2"	ELK50012
Ralentisseur hydraulique VML 3/4" - 1"	Pour vanne VML 3/4" - 1"	ELK50013
Ralentisseur hydraulique VML 1"1/4 - 3"	Pour vanne VML 1"1/4 - 1"1/2 - 2"	ELK50014
Poignée laiton EVRM	De 3/8" à 2"	ELK50060
Poignée laiton EVRM	De 2"1/2 à 6"	ELK50062



Module anti-microcoupures



LIBELLÉS	DÉTAILS	CODE CBM
Boîtier anti-microcoupure	Pour électrovanne Elektrogas 230 V à réarmement manuel. Maintient ouvert l'électrovanne pendant une durée de temps variable de 300ms à 1 seconde suivant le modèle.	ELK50002



Contact fin de course



LIBELLÉS	DÉTAILS	CODE CBM
Contact fin de course pour vanne 600 mbar	Pour vanne VMR & EVRMNC 3/8" et 1/2"	ELK52202
Contact fin de course pour vanne 600 mbar	Pour vanne VMR & EVRMNC 3/4" et 1"	ELK52204
Contact fin de course pour vanne 600 mbar	Pour vanne VMR & EVRMNC 1"1/4 et 1"1/2	ELK52206
Contact fin de course pour vanne 600 mbar	Pour vanne VMR & EVRMNC 2"	ELK52208
Contact fin de course pour vanne 600 mbar	Pour vanne VMR & EVRMNC DN65 et DN80	ELK52210
Contact fin de course pour vanne 600 mbar	Pour vanne VMR & EVRMNC DN100	ELK52212
Contact fin de course pour vanne 600 mbar	Pour vanne VMR & EVRMNC DN125 et DN150	ELK52213
Contact fin de course pour vanne 600 mbar	Pour vanne VMR & EVRMNC DN200	ELK52214
Contact fin de course pour vanne 600 mbar	Pour vanne VMR & EVRMNC DN250	ELK52224
Contact fin de course pour vanne 600 mbar	Pour vanne VMR & EVRMNC DN300	ELK52226
Contact fin de course pour vanne 600 mbar	Pour vanne VMM 20-25	ELK52216
Contact fin de course pour vanne 600 mbar	Pour vanne VMM 32.40.50	ELK52218
Contact fin de course pour vanne 600 mbar	Pour vanne VMM VMP	ELK52220
Contact fin de course pour vanne 600 mbar	Pour vanne SR - SL - ST	ELK52222



Contact fin de course



LIBELLÉS	DÉTAILS	CODE CBM
Contact fin de course pour vanne 6 bar	Pour vanne VMR-60 & EVRM6NC 3/8" et 1/2"	ELK52402
Contact fin de course pour vanne 6 bar	Pour vanne VMR-60 & EVRM6NC 3/4" et 1"	ELK52404
Contact fin de course pour vanne 6 bar	Pour vanne VMR-60 & EVRM6NC 1" 1/4 et 1" 1/2	ELK52406
Contact fin de course pour vanne 6 bar	Pour vanne VMR-60 & EVRM6NC 2"	ELK52408
Contact fin de course pour vanne 6 bar	Pour vanne VMR-60 & EVRM6NC DN65 et DN80	ELK52410
Contact fin de course pour vanne 6 bar	Pour vanne VMR-60 & EVRM6NC DN100	ELK52412
Contact fin de course pour vanne 6 bar	Pour vanne EVRM6NC DN125 et DN150	ELK52413
Contact fin de course pour vanne 6 bar	Pour vanne EVRM6NC DN200	ELK52414
Contact fin de course pour vanne 6 bar	Pour vanne EVRM6NC DN250	ELK52424
Contact fin de course pour vanne 6 bar	Pour vanne EVRM6NC DN300	ELK52426
Contact fin de course pour vanne 6 bar	Pour vanne VMM 20-25	ELK52416
Contact fin de course pour vanne 6 bar	Pour vanne VMM 32.40.50	ELK52418
Contact fin de course pour vanne 6 bar	Pour vanne VMM VMP	ELK52420
Contact fin de course pour vanne 6 bar	Pour vanne SR - SL - ST	ELK52422
Contact fin de course pour vanne 6 bar	Pour vanne VMRNA-60 3-4" et 1"	ELK52428
Indicateur de position NO 600 mbar	Pour vanne VMR & EVRMNC 3/8" et 1/2"	ELK52602
Indicateur de position NO 600 mbar	Pour vanne VMR & EVRMNC 3/4" et 1"	ELK52604
Indicateur de position NO 600 mbar	Pour vanne VMR & EVRMNC 1" 1/4 et 1" 1/2	ELK52606
Indicateur de position NO 600 mbar	Pour vanne VMR & EVRMNC 2"	ELK52608
Indicateur de position NO 600 mbar	Pour vanne VMR & EVRMNC DN65 et DN80	ELK52610
Indicateur de position NO 600 mbar	Pour vanne VMR & EVRMNC DN100	ELK52612
Indicateur de position NO 600 mbar	Pour vanne VMR & EVRMNC DN125 et DN150	ELK52614
Indicateur de position NO 600 mbar	Pour vanne VMM 3/4" et 1"	ELK52616
Indicateur de position NO 600 mbar	Pour vanne VMM 1" 1/4, 1" 1/2 et 2"	ELK52618
Indicateur de position NO 600 mbar	Pour vanne VMM DN65 et DN80	ELK52620
Indicateur de position NO 6 bar	Pour vanne 3/8" et 1/2"	ELK52802
Indicateur de position NO 6 bar	Pour vanne 3/4" et 1"	ELK52804
Indicateur de position NO 6 bar	Pour vanne 1" 1/4 et 1" 1/2	ELK52806
Indicateur de position NO 6 bar	Pour vanne 2"	ELK52808
Indicateur de position NO 6 bar	Pour vanne DN65et DN80	ELK52810
Indicateur de position NO 6 bar	Pour vanne DN100	ELK52812



* Disponible en version ATEX sur demande.

Filtres gaz

LIBELLÉS	RÉF.	μ	Ø	CORPS	PRESSION MAX	CODE CBM
Filtre gaz sans prise pression 1/2"	FGS1-2	50	Rp 1/2"	Aluminium	2 bar	FEK05002
Filtre gaz sans prise pression 3/4"	FGS2-2	50	Rp 3/4"	Aluminium	2 bar	FEK05004
Filtre gaz 1/2"	FG1-6A	30	Rp 1/2"	Aluminium	6 bar	FEK06002
Filtre gaz 3/4"	FG2-6A	30	Rp 3/4"	Aluminium	6 bar	FEK06004
Filtre gaz 1"	FG3-6A	30	Rp 1"	Aluminium	6 bar	FEK06006
Filtre gaz 1" Compact	FGS3-6A	30	Rp 1"	Aluminium	6 bar	FEK06007
Filtre gaz 1" 1/4	FG35-6A	30	Rp 1" 1/4	Aluminium	6 bar	FEK06008
Filtre gaz 1" 1/2	FG4-6A	30	Rp 1" 1/2	Aluminium	6 bar	FEK06010
Filtre gaz 1" 1/2 Compact	FGS4-6A	30	Rp 1" 1/2	Aluminium	6 bar	FEK06011
Filtre gaz 2"	FG6-6A	30	Rp 2"	Aluminium	6 bar	FEK06012
Filtre gaz DN65	FG7-6A	30	DN65	Aluminium	6 bar	FEK06014
Filtre gaz DN80	FG8-6A	30	DN80	Aluminium	6 bar	FEK06016
Filtre gaz DN100	FG9-6A	30	DN100	Aluminium	6 bar	FEK06018
Filtre gaz DN125	FG93-6A	30	DN125	Aluminium	6 bar	FEK06020
Filtre gaz DN150	F95-6A	30	DN150	Aluminium	6 bar	FEK06022
Filtre gaz DN200	F98-2A	30	DN200	Aluminium	2 bar	FEK02028
Filtre gaz DN250	F910-2A	30	DN250	Aluminium	2 bar	FEK02030
Filtre gaz DN300	F912-2A	30	DN300	Aluminium	2 bar	FEK02032



Accessoires filtres

LIBELLÉS	CODE CBM
Cartouche pour filtre sans prise pression 1/2" et 3/4"	FEK80222
Cartouche pour filtre avec prise pression 1/2" à 1"	FEK80418
Cartouche pour filtre avec prise pression 1"1/4- 1"1/2	FEK80426
Cartouche pour filtre avec prise pression 2"	FEK80432
Cartouche pour filtre bride DN65 - 80	FEK80602
Cartouche pour filtre bride DN100	FEK80604
Cartouche pour filtre bride DN125 - 150	FEK80606
Cartouche pour filtre bride DN200	FEK80608
Cartouche pour filtre bride DN250	FEK80610
Cartouche pour filtre bride DN300	FEK80612



Vannes papillon air/gaz



LIBELLÉS	Ø	RACC.	ROTAT.	PRESSION MAX (MBAR)	CODE CBM
VF4	DN40	Bride	0 - 90°	500	ELK28002
VF6	DN50	Bride	0 - 90°	500	ELK28004
VF7	DN65	Bride	0 - 90°	500	ELK28006
VF8	DN80	Bride	0 - 90°	500	ELK28008
VF9	DN100	Bride	0 - 90°	500	ELK28010
VF93	DN125	Bride	0 - 90°	500	ELK28012
VF95	DN150	Bride	0 - 90°	500	ELK28014
VFT2	Rp 3/4"	Tarudé	0 - 90°	500	ELK29002
VFT3	Rp 1"	Tarudé	0 - 90°	500	ELK29004
VFT35	Rp 1"1/4	Tarudé	0 - 90°	500	ELK29006
VFT4	Rp 1"1/2	Tarudé	0 - 90°	500	ELK29008
VFT6	Rp 2"	Tarudé	0 - 90°	500	ELK29010



Vannes papillon air chaud 200°C max.



LIBELLÉS	Ø	RACC.	ROTAT.	PRESSION MAX (MBAR)	CODE CBM
VF4R	DN40	Bride	0 - 90°	500	ELK30002
VF6R	DN50	Bride	0 - 90°	500	ELK30004
VF7R	DN65	Bride	0 - 90°	500	ELK30006
VF8R	DN80	Bride	0 - 90°	500	ELK30008
VF9R	DN100	Bride	0 - 90°	500	ELK30010
VF93R	DN125	Bride	0 - 90°	500	ELK30012
VF95R	DN150	Bride	0 - 90°	500	ELK30014



Vannes papillon air chaud 450°C VFH



LIBELLÉS	Ø	RACC.	ROTAT.	PRESSION MAX (MBAR)	CODE CBM
VFH4	DN40	Bride	0 - 90°	150	ELK32002
VFH6	DN50	Bride	0 - 90°	150	ELK32004
VFH7	DN65	Bride	0 - 90°	150	ELK32006
VFH8	DN80	Bride	0 - 90°	150	ELK32008
VFH9	DN100	Bride	0 - 90°	150	ELK32010
VFH93	DN125	Bride	0 - 90°	150	ELK32012
VFH95	DN150	Bride	0 - 90°	150	ELK32014
VFH98	DN200	Bride	0 - 90°	150	ELK32016



Vannes proportionnelles LMV



CODE CBM

LIBELLÉS	Ø	
Vanne proportionnelle LMV2*	Rp 3/4"	ELK46002
Vanne proportionnelle LMV3*	Rp 1"	ELK46004
Vanne proportionnelle LMV35*	Rp 1"1/4	ELK46006
Vanne proportionnelle LMV4*	Rp 1"1/2	ELK46008
Vanne proportionnelle LMV6*	Rp 2"	ELK46010
Vanne proportionnelle LMV7*	DN65	ELK46012
Vanne proportionnelle LMV8*	DN80	ELK46014

* Moteur vendu séparément



Entraînements magnétiques pour vannes papillon



CODE CBM

LIBELLÉS	DÉTAILS	
SR4	Ouverture / Fermeture rapide	ELK34002
SL4	Ouverture lente / Fermeture rapide	ELK34004
SR8	Ouverture / Fermeture rapide	ELK34006
SL8	Ouverture lente / Fermeture rapide	ELK34008



Servomoteurs pour vannes papillon



CODE CBM

LIBELLÉS		
Moteur type MZ2	Moteur 2 points - 230V - 3 Nm - 30 sec.	ELK36001
Moteur type MZ3	Moteur 3 points - 230V - 3 Nm - 30 sec.	ELK36002
Moteur type MZ3P	Moteur 3 points avec potentiometre - 230V - 3 Nm - 30 sec.	ELK36003
Moteur type MZ5	Moteur analogique - 5 Nm - 30 sec.	ELK36004



Accessoires VF



CODE CBM

LIBELLÉS	DÉTAILS	
Set S**	Pour SR - SL - ST	ELK38002
Set M	Pour MZ	ELK38004
Set L	Poignée manuelle pour VF	ELK38006
Set MH	Pour MZ	ELK38008

** Le Set S est automatiquement inclus dans le VFH



Accessoires VFH



CODE CBM

LIBELLÉS	DÉTAILS	
Set MH	Pour MZ	ELK38008
Set LH	Pour VFH - Poignée manuelle	ELK38010
Set D	Tôle dissipatrice de chaleur >200°C	ELK38012



Accessoires VFT



CODE CBM

LIBELLÉS	DÉTAILS	
Set ST	Pour SR - SL - ST	ELK38003
Set MT	Pour MZ	ELK38005



Régulateurs de pression



LIBELLÉS	RACCORDS	RÉF.	PRESSIION MAXI	PRESSIION MAXI SORTIE	CODE CBM
Régulateur pression 1/2" compact	Taraudés	F30051	500 mbar	5 à 150 mbar	FAG10002
Régulateur pression 3/4" compact	Taraudés	F30052	500 mbar	5 à 150 mbar	FAG10004
Régulateur pression 1" compact	Taraudés	F30053	500 mbar	5 à 150 mbar	FAG10006
Régulateur pression 1/2"	Taraudés	F30150	500 mbar	5 à 300 mbar	FAG10008
Régulateur pression 3/4"	Taraudés	F30151	500 mbar	5 à 300 mbar	FAG10010
Régulateur pression 1"	Taraudés	F30152	500 mbar	5 à 300 mbar	FAG10012
Régulateur pression 1"1/4	Taraudés	F30153	500 mbar	5 à 300 mbar	FAG10014
Régulateur pression 1"1/2	Taraudés	F30154	500 mbar	5 à 300 mbar	FAG10016
Régulateur pression 2"	Taraudés	F30155	500 mbar	5 à 300 mbar	FAG10018
Régulateur pression DN.40	Brides	F30154/F	500 mbar	5 à 300 mbar	FAG10020
Régulateur pression DN.50	Brides	F30155/F	500 mbar	5 à 300 mbar	FAG10022
Régulateur pression DN.65	Brides	F30156/F	500 mbar	5 à 300 mbar	FAG10024
Régulateur pression DN.80	Brides	F30157/F	500 mbar	5 à 300 mbar	FAG10026
Régulateur pression DN.100	Brides	F30158/F	500 mbar	5 à 300 mbar	FAG10028



*Ressort 10 à 30 mbar inclus

Régulateurs de pression avec filtres incorporés



LIBELLÉS	RACCORDS	RÉF.	PRESSIION MAXI	PRESSIION MAXI SORTIE	CODE CBM
Régulateur filtre 1/2" compact	Taraudés	F31051	500 mbar	5 à 150 mbar	FAG14002
Régulateur filtre 3/4" compact	Taraudés	F31052	500 mbar	5 à 150 mbar	FAG14004
Régulateur filtre 1" compact	Taraudés	F31053	500 mbar	5 à 150 mbar	FAG14006
Régulateur filtre 1/2"	Taraudés	F31150	500 mbar	5 à 300 mbar	FAG15002
Régulateur filtre 3/4"	Taraudés	F31151	500 mbar	5 à 300 mbar	FAG15004
Régulateur filtre 1"	Taraudés	F31152	500 mbar	5 à 300 mbar	FAG15006
Régulateur filtre 1"1/4	Taraudés	F31153	500 mbar	5 à 300 mbar	FAG15008
Régulateur filtre 1"1/2	Taraudés	F31154	500 mbar	5 à 300 mbar	FAG15010
Régulateur filtre 2"	Taraudés	F31155	500 mbar	5 à 300 mbar	FAG15012
Régulateur filtre DN65	Taraudés	F31156	500 mbar	5 à 300 mbar	FAG15014
Régulateur filtre DN80	Taraudés	F31157	500 mbar	5 à 300 mbar	FAG15016
Régulateur filtre DN100	Taraudés	F31158	500 mbar	5 à 300 mbar	FAG15018



*Ressort 10 à 30 mbar inclus

Ressorts pour régulateur



LIBELLÉS	CODE FAB.	CODE CBM
Ressort 5-13mbar	Vert - 64470219 pour 30051-052-053, 31051-052-053	FAG21002
Ressort 5-13mbar	Vert - 64470228 pour 30150-151-152-152F, 31150-151-152-152F	FAG21003
Ressort 5-13mbar	Vert - 64470246 pour 30153-154-153F-154F, 31153-154-153F-154F	FAG21004
Ressort 5-13mbar	Vert - 64470255 pour 30155-155F, 31155-155F	FAG21005
Ressort 5-13mbar	Vert - 64470320 pour 30156F-157F-158F, 31156F-157F-158F	FAG21006
Ressort 7-20mbar	Rouge - 64470220 pour 30051-052-053, 31051-052-053	FAG21012
Ressort 7-20mbar	Rouge - 64470229 pour 30150-151-152, 31150-151-152	FAG21013
Ressort 7-20mbar	Rouge - 64470247 pour 30153-154-154F, 31153-154-154F	FAG21014
Ressort 7-20mbar	Rouge - 64470256 pour 30155-155F, 31155-155F	FAG21015
Ressort 7-20mbar	Rouge - 64470324 pour 30156F-157F, 31156F-157F, 30158F, 31158F	FAG21016
Ressort 10-30mbar	Blanc - 64470221 pour 30051-052-053, 31051-052-053	FAG21022
Ressort 10-30mbar	Blanc - 64470230 pour 30150-151-152, 31150-151-152	FAG21023
Ressort 10-30mbar	Blanc - 64470248 pour 30153-154-154F, 31153-154-154F	FAG21024
Ressort 10-30mbar	Blanc - 64470257 pour 30155-155F, 31155-155F	FAG21025
Ressort 10-30mbar	Blanc - 64470325 pour 30156F-157F, 31156F-157F, 30158F, 31158F	FAG21026
Ressort 25-70mbar	Jaune - 64470295 pour 30051-052-053, 31051-052-053	FAG21032
Ressort 25-70mbar	Jaune - 64470297 pour 30150-151-152, 31150-151-152	FAG21033
Ressort 25-70mbar	Jaune - 64470299 pour 30153-154-154F, 31153-154-154F	FAG21034
Ressort 25-70mbar	Jaune - 64470301 pour 30155-155F, 31155-155F	FAG21035
Ressort 25-70mbar	Jaune - 64470321 pour 30156F-157F, 31156F-157F, 30158F, 31158F	FAG21036
Ressort 60-150mbar	Violet - 64470296 pour 30051-052-053, 31051-052-053	FAG21042
Ressort 60-150mbar	Violet - 64470298 pour 30150-151-152, 31150-151-152	FAG21043
Ressort 60-150mbar	Violet - 64470300 pour 30153-154-154F, 31153-154-154F	FAG21044
Ressort 60-150mbar	Violet - 64470302 pour 30155-155F, 31155-155F	FAG21045
Ressort 60-150mbar	Violet - 64470322 pour 30156F-157F, 31156F-157F, 30158F, 31158F	FAG21046
Ressort 140-300mbar	Orange - 64470235 pour 30150-151-152, 31150-151-152	FAG21052
Ressort 140-300mbar	Orange - 64470253 pour 30153-154-154F, 31153-154-154F	FAG21053
Ressort 140-300mbar	Orange - 64470262 pour 30155-155F, 31155-155F	FAG21054
Ressort 140-300mbar	Orange - 64470323 pour 30156F-157F, 31156F-157F, 30158F, 31158F	FAG21056



Cartouches filtres



LIBELLÉS	CODE FAB.	CODE CBM
Cartouche filtre 31150/51/52	31150/C1 Pour régulateur avec filtre	FAG30002
Cartouche filtre 31153/54	31153/C1 Pour régulateur avec filtre	FAG30004
Cartouche filtre 31155	31155/C1 Pour régulateur avec filtre	FAG30006
Cartouche filtre 10001/02	10001/C1 Filtre chaudière murale	FAG30007
Cartouche filtre 10604/5/6 00BA		FAG30005
Cartouche filtre 10201/02/03/F 10601/02/03/F		FAG30008
Cartouche filtre 10209/F 10609/F		FAG30009
Cartouche filtre 10203/04/05/F 1060/04/05/F		FAG30010
Cartouche filtre 10210/F		FAG30011
Cartouche filtre 10206/10206/F 10606/10606/F		FAG30012
Cartouche filtre 10207/08/F 10607/10608/F		FAG30013



Prises de pression



LIBELLÉS	DÉTAILS	CODE CBM
Prise de pression 1/4 M	Avec vis externe	 FAG30014
Prise de pression 1/4 M	Avec vis interne	 FAG30015
Prise de pression 1/8 M	Avec vis externe	 FAG30016
Prise de pression 1/8 M	Avec vis interne	 FAG30017



Electrovannes gaz rapides

LIBELLÉS	Ø	PRESSION MAX.	DUNGS® Combustion Controls CODE CBM
Vanne MVD 503/5	Rp 3/8"	500 mbar	GAZ40202
Vanne MVD 505/5	Rp 1/2"	500 mbar	GAZ40204
Vanne MVD 507/5	Rp 3/4"	500 mbar	GAZ40206
Vanne MVD 510/5	Rp 1"	500 mbar	GAZ40208
Vanne MVD 515/5	Rp 1" 1/2	500 mbar	GAZ40210
Vanne MVD 520/5	Rp 2"	500 mbar	GAZ40212
Vanne MVD 205/5	Rp 1/2"	360 mbar	GAZ40270
Vanne MVD 207/5	Rp 3/4"	360 mbar	GAZ40272
Vanne MVD 5050/5	DN50	500 mbar	GAZ40250
Vanne MVD 5065/5	DN65	500 mbar	GAZ40256
Vanne MVD 5080/5	DN80	500 mbar	GAZ40258
Vanne MVD 2080/5	DN80	200 mbar	GAZ40260
Vanne MVD 5100/5	DN100	500 mbar	GAZ40274
Vanne MVD 5125/5	DN125	500 mbar	GAZ40276



Electrovannes gaz lentes

LIBELLÉS	Ø	PRESSION MAX.	DUNGS® Combustion Controls CODE CBM
Vanne MVDLE 503/5	Rp 3/8"	500 mbar	GAZ40302
Vanne MVDLE 505/5	Rp 1/2"	500 mbar	GAZ40304
Vanne MVDLE 507/5	Rp 3/4"	500 mbar	GAZ40306
Vanne MVDLE 210/5	Rp 1"	360 mbar	GAZ40308
Vanne MVDLE 515/5	Rp 1" 1/2	500 mbar	GAZ40310
Vanne MVDLE 520/5	Rp 2"	500 mbar	GAZ40312
Vanne MVDLE 525/5	Rp 2" 1/2	500 mbar	GAZ40314
Vanne MVDLE 2100/5	DN 100	200 mbar	GAZ40320



Multibloc gaz 1 allure ouverture lente

DUNGS®
 Combustion Controls

LIBELLÉS	Ø	PRESSION MAX.	PRESSION MAX. SORTIE	COMMANDE EV1 & EV2	CODE CBM
Bloc vanne MBDLE 403 B01.S20	Rp 3/8"	200 mbar	4 à 20 mbar	Simultanée	GAZ40601
Bloc vanne MBDLE 405 B01.S20	Rp 1/2"	360 mbar	4 à 20 mbar	Simultanée	GAZ40602
Bloc vanne MBDLE 405 B01.S22	Rp 1/2"	360 mbar	4 à 20 mbar	Séparée	GAZ40603
Bloc vanne MBDLE 405 B01.S50	Rp 1/2"	360 mbar	4 à 50 mbar	Simultanée	GAZ40604
Bloc vanne MBDLE 407 B01.S20	Rp 3/4"	360 mbar	4 à 20 mbar	Simultanée	GAZ40606
Bloc vanne MBDLE 407 B01.S22	Rp 3/4"	360 mbar	4 à 20 mbar	Séparée	GAZ40608
Bloc vanne MBDLE 407 B01.S50	Rp 3/4"	360 mbar	4 à 50 mbar	Simultanée	GAZ40610
Bloc vanne MBDLE 407 B01.S52	Rp 3/4"	360 mbar	4 à 50 mbar	Séparée	GAZ40612
Bloc vanne MBDLE 410 B01.S20	Rp 1"	360 mbar	4 à 20 mbar	Simultanée	GAZ40613
Bloc vanne MBDLE 410 B01.S22	Rp 1"	360 mbar	4 à 20 mbar	Séparée	GAZ40614
Bloc vanne MBDLE 410 B01.S50	Rp 1"	360 mbar	4 à 50 mbar	Simultanée	GAZ40616
Bloc vanne MBDLE 410 B01.S52	Rp 1"	360 mbar	4 à 50 mbar	Séparée	GAZ40618
Bloc vanne MBDLE 412 B01.S20	Rp 1" 1/4	360 mbar	4 à 20 mbar	Simultanée	GAZ40620
Bloc vanne MBDLE 412 B01.S22	Rp 1" 1/4	360 mbar	4 à 20 mbar	Séparée	GAZ40622
Bloc vanne MBDLE 412 B01.S50	Rp 1" 1/4	360 mbar	4 à 50 mbar	Simultanée	GAZ40624
Bloc vanne MBDLE 412 B01.S52	Rp 1" 1/4	360 mbar	4 à 50 mbar	Séparée	GAZ40803
Bloc vanne MBDLE 415 B01.S20	Rp 1" 1/2	360 mbar	4 à 20 mbar	Simultanée	GAZ40625
Bloc vanne MBDLE 415 B01.S22	Rp 1" 1/2	360 mbar	4 à 50 mbar	Séparée	GAZ40623
Bloc vanne MBDLE 415 B01.S50	Rp 1" 1/2	360 mbar	4 à 50 mbar	Simultanée	GAZ40626
Bloc vanne MBDLE 415 B01.S52	Rp 1" 1/2	360 mbar	4 à 50 mbar	Séparée	GAZ40627
Bloc vanne MBDLE 420 B01.S20	Rp 2"	360 mbar	4 à 20 mbar	Simultanée	GAZ40628
Bloc vanne MBDLE 420 B01.S22	Rp 2"	360 mbar	4 à 20 mbar	Séparée	GAZ40629
Bloc vanne MBDLE 420 B01.S50	Rp 2"	360 mbar	4 à 50 mbar	Simultanée	GAZ40630
Bloc vanne MBDLE 420 B01.S52	Rp 2"	360 mbar	4 à 50 mbar	Séparée	GAZ40632
Bloc gaz MB-LE 410 B01.S22	Rp 1"	360 mbar	4 à 20 mbar	Séparée	GAZ40660



Multibloc gaz 2 allures ouverture lente

DUNGS®
 Combustion Controls

LIBELLÉS	Ø	PRESSION MAX.	PRESSION MAX. SORTIE	COMMANDE EV1 & EV2	CODE CBM
Bloc vanne MBZRDLE 405 B01 S20	Rp 1/2"	360 mbar	4 à 20 mbar	Simultanée	GAZ42001
Bloc vanne MBZRDLE 405 B01 S52	Rp 1/2"	360 mbar	4 à 50 mbar	Séparée	GAZ42002
Bloc vanne MBZRDLE 407 B01 S20	Rp 3/4"	360 mbar	4 à 20 mbar	Simultanée	GAZ42004
Bloc vanne MBZRDLE 407 B01 S22	Rp 3/4"	360 mbar	4 à 20 mbar	Séparée	GAZ42006
Bloc vanne MBZRDLE 407 B01 S50	Rp 3/4"	360 mbar	4 à 50 mbar	Simultanée	GAZ42008
Bloc vanne MBZRDLE 407 B01 S52	Rp 3/4"	360 mbar	4 à 50 mbar	Séparée	GAZ42012
Bloc vanne MBZRDLE 410 B01 S20	Rp 1"	360 mbar	4 à 20 mbar	Simultanée	GAZ42014
Bloc vanne MBZRDLE 410 B01 S50	Rp 1"	360 mbar	4 à 50 mbar	Simultanée	GAZ42016
Bloc vanne MBZRDLE 412 B01 S20	Rp 1" 1/4	360 mbar	4 à 20 mbar	Simultanée	GAZ42018
Bloc vanne MBZRDLE 412 B01 S50	Rp 1" 1/4	360 mbar	4 à 50 mbar	Simultanée	GAZ42024
Bloc vanne MBZRDLE 415 B01 S20	Rp 1" 1/2	360 mbar	4 à 20 mbar	Simultanée	GAZ42026
Bloc vanne MBZRDLE 415 B01 S50	Rp 1" 1/2	360 mbar	4 à 50 mbar	Simultanée	GAZ42028
Bloc vanne MBZRDLE 415 B01 S52	Rp 1" 1/2	360 mbar	4 à 50 mbar	Séparée	GAZ42030



Electrovannes gaz double

DUNGS®
 Combustion Controls

LIBELLÉS	Ø	PRESSION MAX.	OUVERTURE	CODE CBM
Bloc vanne DMV-D 503/11	Rp 3/8"	500 mbar	Rapide	GAZ40702
Bloc vanne DMV-D 507/11	Rp 1/2"	500 mbar	Rapide	GAZ40704
Bloc vanne DMV-D 512/11	Rp 1" 1/4	500 mbar	Rapide	GAZ40706
Bloc vanne DMV-D 520/11	Rp 1" 1/2	500 mbar	Rapide	GAZ40708
Bloc vanne DMV-D 525/11	Rp 2"	500 mbar	Rapide	GAZ40710
Bloc vanne DMV-D 5040/11 eco	DN40	500 mbar	Rapide	GAZ40712
Bloc vanne DMV-D 5080/11 eco	DN80	500 mbar	Rapide	GAZ40714
Bloc vanne DMV-D 5100/11 eco	DN100	500 mbar	Rapide	GAZ40716
Bloc vanne DMV-DLE 503/11	Rp 3/8"	500 mbar	Lente	GAZ40802
Bloc vanne DMV-DLE 507/11	Rp 1/2"	500 mbar	Lente	GAZ40804
Bloc vanne DMV-DLE 512/11	Rp 1" 1/4	500 mbar	Lente	GAZ40806
Bloc vanne DMV-DLE 5100/11 eco	DN100	500 mbar	Lente	GAZ40810
Bloc vanne DMV-DLE 5100/12	DN100	500 mbar	Lente	GAZ40812



Multibloc gaz et air ouverture rapide



LIBELLÉS	Ø	PRESSION MAX.	PRESSION MAX. SORTIE	CODE CBM
Bloc vanne MBVEF 407 B01 S30	Rp 3/4"	360 mbar	100 à 360 mbar	GAZ40902
Bloc vanne MBVEF 412 B01 S30	Rp 1" 1/4	360 mbar	100 à 360 mbar	GAZ40904
Bloc gaz MBC-300-VEF	Rp 1/2" - 1" 1/4	360 mbar	0,5 à 100 mbar	GAZ40950
Bloc gaz MBC-700-VEF	Rp 1" et 2"	360 mbar	0,5 à 100 mbar	GAZ40960



Electrovannes diverses



LIBELLÉS	Ø	PRESSION	CODE CBM
Vanne LGV 507/5	Rp 3/4"	500 mbar	GAZ40502
Vanne MV 502	Rp 1/4"	500 mbar	GAZ40102
Vanne MV 502/1	Montage applique	500 mbar	GAZ40103
Vanne ZRDLE 407/5	Rp 3/4"	360 mbar	GAZ45026
Vanne ZRDLE 410/5	Rp 1"	360 mbar	GAZ45028
Vanne ZRDLE 415/5	Rp 1" 1/2	360 mbar	GAZ45044
Vanne ZRDLE 4050/5	DN 50	360 mbar	GAZ45040
Vanne DMK 507	Rp 3/4" - ø 15 mm	500 mbar	GAZ45020



Bobines

DUNGS®
Combustion Controls
CODE CBM

LIBELLÉS	CODE CBM
Bobine n° 100	GAZ50002
Bobine n° 110	GAZ50004
Bobine n° 150	GAZ50006
Bobine n° 160	GAZ50008
Bobine n° 200	GAZ50010
Bobine n° 210	GAZ50012
Bobine n° 280	GAZ50014
Bobine n° 300	GAZ50016
Bobine n° 310	GAZ50018
Bobine n° 400	GAZ50020
Bobine n° 500	GAZ50022
Bobine n° 1200	GAZ50023
Bobine MV 502	GAZ50024
Bobine n° 25/1	GAZ50026



Accessoires

DUNGS®
Combustion Controls
CODE CBM

LIBELLÉS	CODE CBM
Contact fin de course K 01	GAZ50030
Ralentisseur hydraulique H12/8	GAZ50032



Régulateurs de pression gaz

DUNGS®
Combustion Controls
CODE CBM

LIBELLÉS	PRESSION MAX.	DÉTAILS	CODE CBM
Régulateur FRS 503 R 3/8"	500 mbar	Avec ressort 10-30 mbar	GAZ05002
Régulateur FRS 505 R 1/2"	500 mbar	Avec ressort 10-30 mbar	GAZ05004
Régulateur FRS 507 R 3/4"	500 mbar	Avec ressort 10-30 mbar	GAZ05006
Régulateur FRS 510 R 1"	500 mbar	Avec ressort 10-30 mbar	GAZ05008
Régulateur FRS 515 R 1" 1/2	500 mbar	Avec ressort 10-30 mbar	GAZ05010
Régulateur FRS 520 R 2"	500 mbar	Avec ressort 10-30 mbar	GAZ05012
Ressort Jaune 30/70 mbar	500 mbar	Pour FRS 507	GAZ06005
Ressort Noir 60/110 mbar	500 mbar	Pour FRS 507	GAZ06004
Ressort Rose 100/150 mbar	500 mbar	Pour FRS 507	GAZ06002
Ressort Rose 100/150 mbar	500 mbar	Pour FRS 510	GAZ06006
Ressort Rose 100/150 mbar	500 mbar	Pour FRS 515	GAZ06008



Electrovannes gaz rapides

LIBELLÉS	Ø	RACCORDS	PRESSION MAX.	Honeywell CODE CBM
VAS 110R/NW	3/8"	Taraudés	500 mbar	KRO06002
VAS 115R/NQ	1/2"	Taraudés	500 mbar	KRO06003
VAS 115R/NW	1/2"	Taraudés	500 mbar	KRO06004
VAS 120R/NW	3/4"	Taraudés	500 mbar	KRO06006
VAS 125R/NW	1"	Taraudés	500 mbar	KRO06008
VAS 2T25N/NWQL	1"	Taraudés NPT	500 mbar	KRO06009
VAS 225R/NW	1"	Taraudés	500 mbar	KRO06010
VAS 232R/NQ	1" 1/4	Taraudés	500 mbar	KRO06011
VAS 232R/NW	1" 1/4	Taraudés	500 mbar	KRO06012
VAS 240R/NW	1" 1/2	Taraudés	500 mbar	KRO06014
VAS 250R/NW	2"	Taraudés	500 mbar	KRO06016
VAS 340R/NW	1" 1/2	Taraudés	500 mbar	KRO06018
VAS 350R/NW	2"	Taraudés	500 mbar	KRO06020
VAS 365R/NW	2" 1/2	Taraudés	500 mbar	KRO06022
VG65 R02LT33D	DN65	Brides	500 mbar	KRO06001



Electrovannes gaz lentes

LIBELLÉS	Ø	RACCORDS	PRESSION MAX.	Honeywell CODE CBM
VAS 110R/LW	3/8"	Taraudés	500 mbar	KRO06024
VAS 115R/LW	1/2"	Taraudés	500 mbar	KRO06026
VAS 120/LQ	3/4"	Taraudés	500 mbar	KRO06027
VAS 120R/LW	3/4"	Taraudés	500 mbar	KRO06028
VAS 125R/LW	1"	Taraudés	500 mbar	KRO06030
VAS 225R/LW	1"	Taraudés	500 mbar	KRO06032
VAS 232R/LW	1" 1/4	Taraudés	500 mbar	KRO06034
VAS 240R/LQ	1" 1/2	Taraudés	500 mbar	KRO06035
VAS 240R/LW	1" 1/2	Taraudés	500 mbar	KRO06036
VAS 250R/LW	2"	Taraudés	500 mbar	KRO06038
VAS 340R/LW	1" 1/2	Taraudés	500 mbar	KRO06040
VAS 350R/LW	2"	Taraudés	500 mbar	KRO06042
VAS 365R/LW	2" 1/2	Taraudés	500 mbar	KRO06044
VAS 8100F05LQ3E/PP/PP	DN100	Brides	500 mbar	KRO06060



Electrovannes doubles

LIBELLÉS	Ø	RACCORDS	PRESSION MAX.	Honeywell CODE CBM
VCS 1E25R/25R05NNWL3/PPPP/PPPP	1"	Taraudés	500 mbar	KRO10002
VCS 2E25R/25R05NNWR/PPPP/PPPP	1"	Taraudés	500 mbar	KRO10010
VCS 2E40R/40R05NNWR/PPPP/PPPP	1" 1/2	Taraudés	500 mbar	KRO10020

Régulateurs de pression

LIBELLÉS	Ø	RACCORDS	PRESSION MAX.	PRESSION MAX. SORTIE	Honeywell CODE CBM
Régulateur GDJ 15R04/0	1/2"	Taraudés	400 mbar	2 à 55 mbar	KRO01102
Régulateur GDJ 20R04/0	3/4"	Taraudés	400 mbar	5 à 160 mbar	KRO01104
Régulateur GDJ 25R04/0	1"	Taraudés	400 mbar	5 à 160 mbar	KRO01106
Régulateur GDJ 25R04/4	1"	Taraudés	400 mbar	5 à 160 mbar	KRO01107
Régulateur GDJ 40R04/0	1" 1/2	Taraudés	400 mbar	5 à 160 mbar	KRO01108
Régulateur GDJ 50R04/0	2"	Taraudés	400 mbar	5 à 100 mbar	KRO01110
Régulateur VGBF 40F10/3	DN40	Brides	1 bar	5 à 100 mbar	KRO01202
Régulateur VGBF 50F10/3	DN50	Brides	1 bar	5 à 100 mbar	KRO01204
Régulateur VGBF 80F10/3	DN80	Brides	1 bar	5 à 100 mbar	KRO01206
Régulateur VGBF 100F10/3	DN100	Brides	1 bar	5 à 100 mbar	KRO01208
Régulateur VGBF 150F10/3	DN150	Brides	1 bar	5 à 100 mbar	KRO01210
Régulateur VGBF 25R40/1	1"	Taraudés	4 bar	5 à 100 mbar	KRO01220
Régulateur VGBF 15R40/1	1/2"	Taraudés	4 bar	5 à 100 mbar	KRO01203



Régulateurs de proportions

LIBELLÉS	Ø	RACCORDS	PRESSION MAX.	Honeywell CODE CBM
Régulateur VAG 120R/NQAE	3/4"	Taraudés	500 mbar	KRO01304
Régulateur VAG 240R/NWAE	1" 1/2	Taraudés	500 mbar	KRO01320

Ressorts

LIBELLÉS	DÉTAILS	Honeywell CODE CBM
Ressort 12,5/25 mbar	Noir - Pour GDJ20/25	KRO01180
Ressort 22,5/35 mbar	Vert-Marron - Pour GDJ20/25	KRO01182

Filtres gaz

LIBELLÉS	Ø	RACCORDS	PRESSION MAX.	Honeywell CODE CBM
Filtre gaz GFK 15R10/6	1/2"	Tarudés	1 bar	KRO02102
Filtre gaz GFK 20R10/6	3/4"	Tarudés	1 bar	KRO02104
Filtre gaz GFK 25R10/6	1"	Tarudés	1 bar	KRO02106
Filtre gaz GFK 32R10/6	1" 1/4	Tarudés	1 bar	KRO02108
Filtre gaz GFK 40R10/6	1" 1/2	Tarudés	1 bar	KRO02110
Filtre gaz GFK 50R10/6	2"	Tarudés	1 bar	KRO02112
Filtre gaz GFK 65R10/6	2" 1/2	Tarudés	1 bar	KRO02114
Filtre gaz GFK 40F10/6	DN40	Brides	1 bar	KRO02202
Filtre gaz GFK 50F10/6	DN50	Brides	1 bar	KRO02204
Filtre gaz GFK 65F10/6	DN65	Brides	1 bar	KRO02206
Filtre gaz GFK 80F10/6	DN80	Brides	1 bar	KRO02208
Filtre gaz GFK 100F10/6	DN100	Brides	1 bar	KRO02210
Filtre gaz GFK 125F10/3	DN125	Brides	1 bar	KRO02212
Filtre gaz GFK 150F10/3	DN150	Brides	1 bar	KRO02214
Filtre gaz GFK 200F10/3	DN200	Brides	1 bar	KRO02216
Filtre gaz GFK 250F10/3	DN250	Brides	1 bar	KRO02218
Filtre gaz GFK 15R40/6	1/2"	Tarudés	4 bar	KRO02302
Filtre gaz GFK 20R40/6	3/4"	Tarudés	4 bar	KRO02304
Filtre gaz GFK 25R40/6	1"	Tarudés	4 bar	KRO02306
Filtre gaz GFK 32R40/6	1" 1/4	Tarudés	4 bar	KRO02308
Filtre gaz GFK 40R40/6	1" 1/2	Tarudés	4 bar	KRO02310
Filtre gaz GFK 50R40/6	2"	Tarudés	4 bar	KRO02312
Filtre gaz GFK 65R40/6	2" 1/2	Tarudés	4 bar	KRO02314
Filtre gaz GFK 40F60/3	DN40	Brides	6 bar	KRO02502
Filtre gaz GFK 50F60/3	DN50	Brides	6 bar	KRO02504
Filtre gaz GFK 65F60/3	DN65	Brides	6 bar	KRO02506
Filtre gaz GFK 80F60/3	DN80	Brides	6 bar	KRO02508
Filtre gaz GFK 100F60/3	DN100	Brides	6 bar	KRO02510



Accessoires filtres

LIBELLÉS	Honeywell CODE CBM
Élément filtrant + joint pour GFK15 et GFK20	KRO02520
Élément filtrant + joint pour GFK25 et GFK32	KRO02522
Élément filtrant + joint pour GFK40 et GFK50	KRO02524

Vannes motorisées

Honeywell

CODE CBM

LIBELLÉS

Vanne motorisée gaz VK 40F40T5A93D/S à brides DN40, Pmax 4b, 220V, ajustement débit, indicateur position	KRO07002
Vanne motorisée gaz VK 50F40T5A93D/S à brides DN50, Pmax 4b, 220V, ajustement débit, indicateur position	KRO07004
Vanne motorisée gaz VK 65F31T5A93D/S à brides DN65, Pmax 3,1b, 220V, ajustement débit, indicateur position	KRO07006
Servomoteur IC 20 07 W2 T, 230V, 2,5 Nm, 75/90°, signal 3 points	SER30002
Servomoteur IC 20 30W 3T, 230V, 3 Nm, 305/90°, signal 3 points	SER30005
Servomoteur IC 20 60W 3T, 230V, 3 Nm, 605/90°, signal 3 points	SER30007
Servomoteur IC 40A 2A, 100-230V, 2,5 Nm, entrée analogique 4-20 mA	SER30040
Servomoteur IC 50 30W 20TR10, 230V, 20 Nm, 305/90°, signal 3 points, potentiomètre 1000 Ω	SER30020
Servomoteur IC 50 60W 30TR10, 230V, 30 Nm, 605/90°, signal 3 points, potentiomètre 1000 Ω	SER30022
Kit accouplement DKL/DKG/IC20	SER32002
Adaptateur IC40 - BVA	SER30042



Moteurs

Honeywell

CODE CBM

LIBELLÉS

DÉTAILS

Moteur MT 4002 B 2009	Pour Vanne VT	HON47004
Moteur MF 4000 A 1048	Pour Vanne VT	HON47006



Accessoires

Honeywell

CODE CBM

LIBELLÉS

DÉTAILS

Module pour M9184 4-20 MA	Q7230A1005	HON70032
Kit 2 contacts pour M9184	220736 B	HON70036
Module pour M9184 4-20 MA	221508 A	HON70042
Transfo 24/115/230V	50017460-001	HON70035

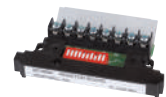

Compteurs gaz

Honeywell

CODE CBM

LIBELLÉS	DÉTAILS	CODE CBM
Compteur QA10	Rp 1" - 16 m ³ /h	COG10002
Compteur QA16	Rp 1" - 25 m ³ /h	COG10004
Compteur QA25	Rp 1" - 40 m ³ /h	COG10006
Compteur QA40	Rp 1" - 65 m ³ /h	COG10008
Compteur QA40R40	Rp 1"1/2 - 65 m ³ /h	COG10010
Compteur QA65	DN 50 - 100 m ³ /h	COG10012
Compteur QA100	DN 80 - 160 m ³ /h	COG10014
Compteur QA160	DN 80 - 250 m ³ /h	COG10016
Compteur QA250	DN 80 - 400 m ³ /h	COG10018
Compteur QA400	DN 100 - 650 m ³ /h	COG10020
Compteur QA400	DN 150 - 650 m ³ /h	COG10022
Compteur QA650	DN 150 - 1000 m ³ /h	COG10024
Compteur QA1000	DN 150 - 1600 m ³ /h	COG10026



Compteurs gaz

metreg
Metreg Technologies GmbH

CODE CBM

LIBELLÉS	DÉTAILS	CODE CBM
Compteur MQM10 - 1"	1,6..16 m ³ /h	COG08002
Compteur MQM16 - 1"	2,5..25 m ³ /h	COG08004
Compteur MQM25 - 1"	4..40 m ³ /h	COG08006
Compteur MQM40 - 1"	6,5..65 m ³ /h	COG08008
Compteur MQM40 - 1" 1/2	6,5..65 m ³ /h	COG08010



Compteurs gaz



LIBELLÉS	DÉTAILS	CODE CBM
Compteur IGTM-WT G65	DN50 - 10 à 100 m³/h	COG80004
Compteur IGTM-WT G100	DN80 - 8 à 160 m³/h	COG80006
Compteur IGTM-WT G160	DN80 - 10 à 250 m³/h	COG80008
Compteur IGTM-WT G250	DN80 - 20 à 400 m³/h	COG80010
Compteur IGTM-WT G250	DN100 - 20 à 400 m³/h	COG80014
Compteur IGTM-WT G400	DN100 - 32 à 650 m³/h	COG80016
Compteur IGTM-WT G650	DN150 - 50 à 1000 m³/h	COG80020
Compteur IGTM-WT G1000	DN150 - 80 à 1600 m³/h	COG80022
Compteur OMEGA VI G65	DN50 - 1...100 m³/h	COG80102



Détendeurs gaz

LIBELLÉS		CODE CBM
Détendeur B249 1" 1/2	ELSTER	DTG02002
Détendeur R72-AP - 300 mbar		DTG02004
Détendeur B25 - 37 mbar	FRANCEL	DTG06002
Détendeur B25 - 21 mbar	FRANCEL	DTG06004
Détendeur B10 - 21 mbar	FRANCEL	DTG06006
Détendeur B10 - 37 mbar	FRANCEL	DTG06008
Détendeur B6 - 21 mbar	FRANCEL	DTG06010
Détendeur B6 - 37 mbar	FRANCEL	DTG06012
Détendeur 1437 B	CLESSE	DTG08002



Electrovannes gaz

BRAMA
components and systems for heating

LIBELLÉS	Ø	RACC.	TENSION	PRESSION	CODE FAB.	CODE CBM
Vanne E8/B 1/4"	1/4	M/M	220 Volt	1 bar	135 64811	GAZ60004
Vanne E8/L 1/8"	1/8	F/F	220 Volt	1 bar	136 04811	GAZ60002
Vanne E6/G 1/4"	1/4	F/F	220 Volt	1 bar	137 52003	GAZ60006
Vanne EG/GR 1/4"	1/4	F/F	220 Volt	1 bar réglable	137 72003	GAZ60007
Vanne E6/G 3/8"	3/8	F/F	220 Volt	1 bar	137 47000	GAZ60008
Vanne E6/G 1/2"	1/2	F/F	220 Volt	1 bar	137 42000	GAZ60010
Vanne EG12 1/2"	1/2	F/F	220 Volt	250 mbar	139 22051	GAZ60012



Bobines

BRAMA
components and systems for heating

LIBELLÉS	DÉTAILS	CODE FAB.	CODE CBM
Bobine E8/BDFD	Pour vanne E8B	188 12063	GAZ60014
Bobine E6/4 GMO	Pour vanne E6G et EG12	188 11065	GAZ60016
Bobine BE6 GMO		188 11005	GAZ60018
Bobine BE6 GMO C		188 11070	GAZ60020



Electrovannes air

bürkert
Fluid Control Systems

LIBELLÉS	DÉTAILS	CODE CBM
Electrovanne 3/2 1/8" NF	230V laiton - Type 6014	GAZ60032
Connecteur DIN	Pour GAZ60032	GAZ60034

Electrovannes

ASCO
CODE CBM

LIBELLÉS	DÉTAILS	CODE CBM
Electrovanne 1/4"	230V - SCB320A178	GAZ60030

Vannes papillon air nues



CODE CBM

LIBELLÉS		CODE CBM
Vanne papillon air nue DN40		ECO10001
Vanne papillon air nue DN50		ECO10002
Vanne papillon air nue DN65		ECO10004
Vanne papillon air nue DN80		ECO10006
Vanne papillon air nue DN100		ECO10008
Vanne papillon air nue DN125		ECO10009
Vanne papillon air nue DN150		ECO10010



Servomoteurs



CODE CBM

LIBELLÉS	DÉTAILS	CODE CBM
Servomoteur AB1C1002S	230 Volt - 90° - 15 sec - Commande Auto/Manu	ECO15002
Servomoteur AB1A1002SE5	24 Volt - 90° - 15 sec - Commande 4/20 mA	ECO15004



Accessoires



CODE CBM

LIBELLÉS	DÉTAILS	CODE CBM
Adaptateur AB1 + BSV/BFV	Pour vanne papillon air	ECO20002
Poignée manuelle BSV/BFV	Pour vanne papillon air	ECO20004
Kit potentiomètre RP 1000		ECO20006
Adaptateur AD AP3	Pour vanne papillon gaz	ECO20001



Régulateurs



CODE CBM

LIBELLÉS	DÉTAILS	CODE CBM
Régulateur R 400 SM Rp 3/8"		GAZ07001
Régulateur R 400 ZM Rp 3/8"		GAZ07002
Régulateur R 500 ZM Rp 1/2"		GAZ07004
Régulateur R 500 ZM Rp 3/4"		GAZ07006
Kit filtre + joint GF 40M	Pour filtre HF2000 1/2"	GAZ07042
Kit filtre + joint GF 60M	Pour filtre HF2000 3/4", 1" et DN25	GAZ07044
Kit filtre + joint GF 65M	Pour filtre HF2000 DN65	GAZ07045
Kit filtre + joint GF 80M	Pour filtre HF2000 1" 1/4" à 2" DN40 et 50	GAZ07046
Kit filtre + joint GF 100M	Pour filtre HF2000 DN100	GAZ07048
Kit filtre + joint GF 125 MF		GAZ07050



Vannes gaz

SIEMENS

CODE CBM

LIBELLÉS	DÉTAILS	CODE CBM
Vanne gaz VGF10.504P	DN50	GAZ62001
Vanne gaz VGF10.654P	DN65	GAZ62002
Vanne gaz VGF10.804P	DN80	GAZ62004
Vanne gaz VGF10.154P	1/2"	GAZ62102
Vanne gaz VGF10.204P	3/4"	GAZ62104
Vanne gaz VGF10.254P	1"	GAZ62106
Vanne gaz VGF10.404P	1"1/2	GAZ62108
Vanne gaz VGF10.504P	2"	GAZ62110



Servomoteurs et accessoires

SIEMENS

CODE CBM

LIBELLÉS	DÉTAILS	CODE CBM
Servomoteur SKP15 000E2		SER20017
Servomoteur SKP15 001E2	(ex SKP10 111B27)	SER20010
Servomoteur SKP15 001E1		SER20011
Servomoteur SKP25 001E1	(ex SKP20 111B27)	SER20012
Servomoteur SKP25 003E2	(ex SKP20 110B27)	SER20013
Servomoteur SKP25 203E2		SER20022
Servomoteur SKP25 703E2		SER20015
Servomoteur SKP55 001E2	(ex SKP50 111C27)	SER20016
Servomoteur SKP75 001E2	(ex SKP70 111B27)	SER20018
Servomoteur SKP75 003E2		SER20020
Servomoteur SKP75 501E2	(ex SKP70 121B27)	SER20019
Servomoteur SAS 31.03		SER20048
Contact fin de course ASC 10.51 pour SAS 31.03		SER22010
Kit Adaptation	AGA 30.7 pour SKP25	SER22012
Ressort AGA22	Pour SKP25	SER22014
Ressort AGA23	Pour SKP25	SER22016
Connecteur AGA64		SER22004
Connecteur AGA65		GAZ15060



Contrôleurs étanchéité



CODE CBM

LIBELLÉS	DÉTAILS	CODE CBM
Contrôleur étanchéité LD1 230 V	(Kit montage nécessaire)	ELK60002
Contrôleur étanchéité LD3 230 V	Vannes intégrées (Kit montage nécessaire)	ELK60006
Contrôleur étanchéité LDM2 230 V	Boîtier métal - Pressostat intégré	ELK60004
Contrôleur étanchéité LDM4 230 V	Boîtier métal - Pressostat & vannes intégrées	ELK60008
Contrôleur étanchéité LDM2 230 V Atex	Boîtier métal - Pressostat intégré	ELK62002
Contrôleur étanchéité LDM4 230 V Atex	Boîtier métal - Pressostat & vannes intégrées	ELK62004



Accessoires contrôleur étanchéité



CODE CBM

LIBELLÉS	DÉTAILS	CODE CBM
Kit de montage pour LD	(montage sur boulon de bride)	ELK61002
Kit de montage pour LD	(montage sur p. pression G1/4")	ELK61004
Kit de montage pour LD	(montage sur p. pression G1/4" ou support de tuyau)	ELK61006



Contrôleurs d'étanchéité



CODE CBM

LIBELLÉS	DÉTAILS	CODE CBM
Contrôleur d'étanchéité VDK 200A		GAZ25002
Contrôleur d'étanchéité VPS 504 S04		GAZ25001
Contrôleur d'étanchéité VPS 504 S02		GAZ25080
Adaptateur pour VPS 504		GAZ25008



Contrôleurs d'étanchéité



CODE CBM

LIBELLÉS	DÉTAILS	CODE CBM
Contrôleur d'étanchéité TC 410 10T : 100 - 600 s		KRO05016



Contrôleurs de fuite de gaz



CODE CBM

LIBELLÉS	DÉTAILS	CODE CBM
Relais LDU11 323 A 27		REL15141
Relais LDU11 523 A 27		REL15142



Vannes gaz industrielles EN331

LIBELLÉS	CODE CBM
Vanne papillon 1/4"	ROB02002
Vanne papillon 3/8"	ROB02004
Robinet gaz 1/4"	ROB05001
Robinet gaz 3/8"	ROB05003
Robinet gaz 1/2"	ROB05002
Robinet gaz 3/4"	ROB05004
Robinet gaz 1"	ROB05006
Robinet gaz 1" 1/4	ROB05008
Robinet gaz 1" 1/2	ROB05010
Robinet gaz 2"	ROB05012
Robinet gaz 2" 1/2	ROB05014
Robinet gaz 3"	ROB05016
Robinet gaz 4"	ROB05018
Robinet gaz équerre 3/8"	ROB18002



Vannes gaz industrielles cadenassables EN331

LIBELLÉS	DÉTAILS	CODE CBM
Robinet gaz 1/4"	Cadenassable	ROB10001
Robinet gaz 3/8"	Cadenassable	ROB10002
Robinet gaz 1/2"	Cadenassable	ROB10004
Robinet gaz 3/4"	Cadenassable	ROB10006
Robinet gaz 1"	Cadenassable	ROB10008
Robinet gaz 1" 1/4	Cadenassable	ROB10010
Robinet gaz 1" 1/2	Cadenassable	ROB10012
Robinet gaz 2"	Cadenassable	ROB10014



Vannes gaz industrielles à ressort de rappel EN331

LIBELLÉS	DÉTAILS	CODE CBM
Robinet gaz 1/2"	Avec ressort de rappel	ROB12006
Robinet gaz 3/4"	Avec ressort de rappel	ROB12008



Vannes gaz industrielles entre bride

LIBELLÉS	DÉTAILS		CODE CBM
Vanne entre bride	DN 40	A oreilles de centrage	ROB15002
Vanne entre bride	DN 50	A oreilles de centrage	ROB15004
Vanne entre bride	DN 65	A oreilles de centrage	ROB15006
Vanne entre bride	DN 80	A oreilles de centrage	ROB15008
Vanne entre bride	DN 100	A oreilles de centrage	ROB15010
Vanne entre bride	DN 125	A oreilles de centrage	ROB15012
Vanne entre bride	DN 150	A oreilles de centrage	ROB15014
Vanne entre bride	DN 40	A oreilles taraudées	ROB15050
Vanne entre bride	DN 50	A oreilles taraudées	ROB15052
Vanne entre bride	DN 65	A oreilles taraudées	ROB15054
Vanne entre bride	DN 80	A oreilles taraudées	ROB15056
Vanne entre bride	DN 100	A oreilles taraudées	ROB15058
Vanne entre bride	DN 125	A oreilles taraudées	ROB15060
Vanne entre bride	DN 150	A oreilles taraudées	ROB15062



Vannes à boisseau à brides PN16

LIBELLÉS	DÉTAILS	CODE CBM
Vanne à boisseau	DN25	ROB14002
Vanne à boisseau	DN32	ROB14004
Vanne à boisseau	DN40	ROB14006
Vanne à boisseau	DN50	ROB14008
Vanne à boisseau	DN65	ROB14010
Vanne à boisseau	DN80	ROB14012
Vanne à boisseau	DN100	ROB14014
Vanne à boisseau	DN125	ROB14016
Vanne à boisseau	DN150	ROB14018
Vanne à boisseau	DN200	ROB14020
Vanne à boisseau	DN250	ROB14022
Dispositif cadenassable	Pour ROB14...	ROB14102



Raccordements

LIBELLÉS	DÉTAILS	CODE CBM
Adaptateur DN 40	Raccordement orifice taraudé sur bride	ELK50009
Adaptateur DN 50	Raccordement orifice taraudé sur bride	ELK50010



Joints

LIBELLÉS	DÉTAILS	CODE CBM
Joint de bride DN25	Klingerite	RAC90003
Joint de bride DN32	Klingerite	RAC90005
Joint de bride DN40	Klingerite	RAC90007
Joint de bride DN50	Klingerite	RAC90001
Joint de bride DN65	Klingerite	RAC90002
Joint de bride DN80	Klingerite	RAC90004
Joint de bride DN100	Klingerite	RAC90006
Joint de bride DN125	Klingerite	RAC90008
Joint de bride DN150	Klingerite	RAC90010
Joint de bride DN200	Klingerite	RAC90012
Joint de bride DN250	Klingerite	RAC90014
Joint de bride DN300	Klingerite	RAC90016
Joint de bride DN50	Spiralé	RAC92002
Joint de bride DN65	Spiralé	RAC92004
Joint de bride DN80	Spiralé	RAC92006
Joint de bride DN100	Spiralé	RAC92008
Joint de bride DN125	Spiralé	RAC92010
Joint de bride DN150	Spiralé	RAC92012
Joint de bride DN200	Spiralé	RAC92014



Kit montage

LIBELLÉS	DÉTAILS	CODE CBM
Kit montage bride DN65	Joints + goujons	RAC79002
Kit montage bride DN80	Joints + goujons	RAC79004
Kit montage bride DN100	Joints + goujons	RAC79006
Kit montage bride DN125	Joints + goujons	RAC79008
Kit montage bride DN150	Joints + goujons	RAC79010
Kit montage bride DN200	Joints + goujons	RAC79012

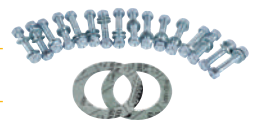

Brides de raccordement

LIBELLÉS	DÉTAILS	CODE CBM
Bride pleine DN65	PN10/16	RAC78102
Bride pleine DN80	PN10/16	RAC78104
Bride pleine DN100	PN10/16	RAC78106
Bride pleine DN125	PN10/16	RAC78108
Bride pleine DN150	PN10/16	RAC78110
Bride pleine DN200	PN10/16	RAC78112
Bride pleine DN200	PN16	RAC78114
Bride collerette DN32	PN16	RAC78202
Bride collerette DN40	PN16	RAC78204
Bride collerette DN50	PN16	RAC78206
Bride collerette DN65	PN16	RAC78208
Bride collerette DN80	PN16	RAC78210
Bride collerette DN100	PN16	RAC78212
Bride collerette DN125	PN16	RAC78214
Bride collerette DN150	PN16	RAC78216
Bride collerette DN200	PN16	RAC78218



Tresse de masse

LIBELLÉS	DÉTAILS	CODE CBM
Tresse de masse 200 mm	D. 16	RAC85002
Tresse de masse 300 mm	D. 18	RAC85004
Tresse de masse 300 mm	D. 22	RAC85006



BSVD - Coffrets de sécurités

LIBELLÉS	DÉTAILS	CODE CBM
Coffret sécurité 250 x 180 x 70 mm	Pour vanne 1/2" - 3/4"	GAZ70002
Coffret sécurité 250 x 250 x 150 mm	Pour vanne 1"	GAZ70004
Coffret sécurité 300 x 300 x 200 mm	Pour vanne 1" 1/4 - 1" 1/2	GAZ70006
Coffret sécurité 450 x 450 x 250 mm	Pour vanne 2" - 2" 1/2	GAZ70008
Coffret sécurité 600 x 600 x 300 mm	Pour vanne 3" - 4"	GAZ70009
Coffret sécurité 600 x 600 x 450 mm	Pour vanne 5" - 6"	GAZ70011



Accessoires BSVD

LIBELLÉS	DÉTAILS	CODE CBM
Marteau avec chaîne		GAZ70010
Barillet + clef H520	Pour GAZ70002-4 à 11	GAZ71002
Vitre plexiglass	Pour GAZ70004 - Dim. 150 x 150	GAZ71006
Vitre plexiglass	Pour GAZ70006 - Dim. 200 x 200	GAZ71008
Vitre plexiglass	Pour GAZ70008 - Dim. 350 x 350	GAZ71010
Vitre plexiglass	Pour GAZ70009 - Dim. 500 x 500 et GAZ70011	GAZ71012



Outillages et accessoires gaz

LIBELLÉS	DÉTAILS	CODE CBM
Clé gazière 8 usages		OUT12002
Bouton d'arrêt d'urgence	1 contact NC	ELK50001
Boîtier rouge déclencheur	1 contact NC - 1 contact NO Coup de point à impulsion - Simple ou double actions	ELK50070



Flexibles gaz application industrielle

LIBELLÉS	Ø	LONG.	CÔTÉ A	CÔTÉ B	CODE CBM
Flexible Gaz 1/4 - 1/4	8	500	1/4 M	1/4 RTS	FLG05015
Flexible Gaz 1/2 - 1/2	12	600	1/2 M	1/2 RTS	FLG05001
Flexible Gaz 3/8 - 3/8	12	600	3/8 M	3/8 RTS	FLG05002
Flexible Gaz 1/2 - 1/2	15	550	1/2 M	1/2 RTS	FLG05003
Flexible Gaz 1/2 - 1/2	15	300	1/2 M	1/2 RTS	FLG05006
Flexible Gaz 3/4 - 3/4	15	300	3/4 M	3/4 RTS	FLG05007
Flexible Gaz 3/4 - 3/4	20	550	3/4 M	3/4 RTS	FLG05004
Flexible Gaz 3/4 - 3/4	20	1000	3/4 M	3/4 RTS	FLG05005
Flexible Gaz 1" - 1"	25	1000	1" M	1" RTS	FLG05009



Kit détente basse pression gaz naturel

LIBELLÉS	DÉTAILS	CODE CBM
Kit détente gaz 1/2"	P. max : 500 mbar	GAZ80002
Kit détente gaz 3/4"	P. max : 500 mbar	GAZ80004
Kit détente gaz 1"	P. max : 500 mbar	GAZ80006



TABLEAU DES DÉBITS GAZ NATUREL

		Débit m ³ /h	P. aval	P. amont max.
GAZ80002	1/2"	7/30	10/30 mbar	500 mbar
GAZ80004	3/4"	10/50	10/30 mbar	500 mbar
GAZ80006	1"	30/80	10/30 mbar	500 mbar



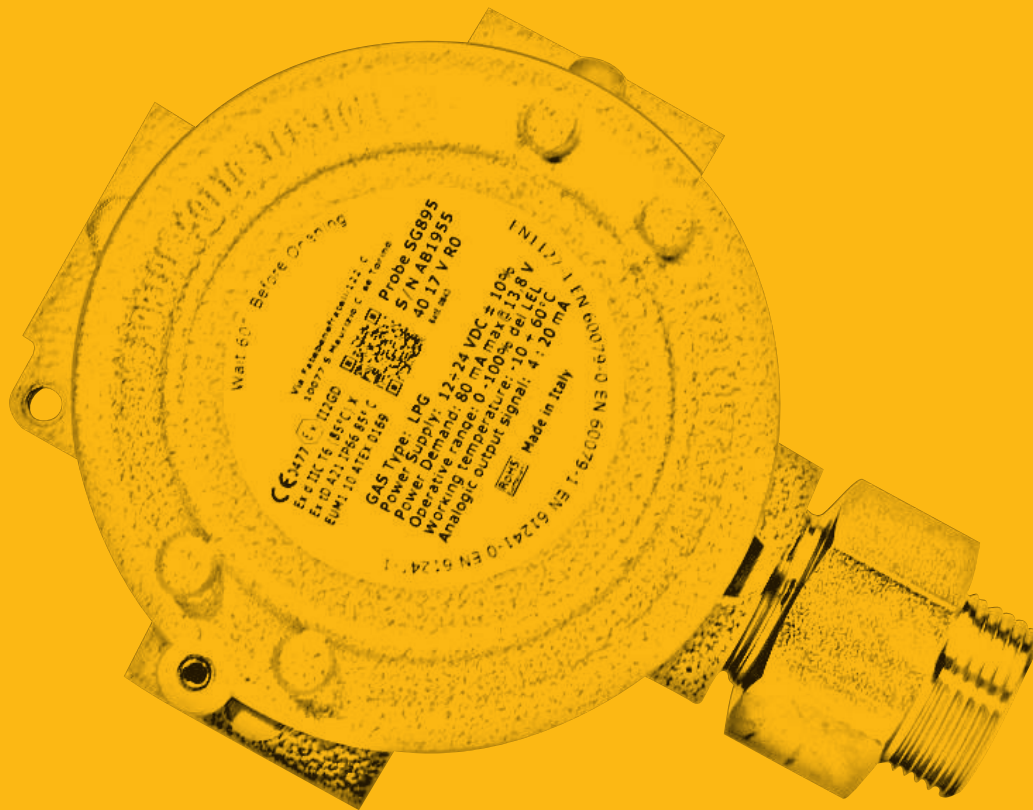

DÉTECTION GAZ

P. 123 > 130



Détecteurs gaz domestiques GN et GPL

LIBELLÉS	CODE FAB.	CODE CBM
Détecteur GN	GS911K GN	DTK02006
Détecteur GPL	GS911K GPL	DTK02008



Détecteurs gaz domestiques GN et CO

LIBELLÉS	CODE FAB.	CODE CBM
Détecteur GN et CO	CHCO	DTK04006
Détecteur de CO	CO922	DTK04008



Détecteurs gaz mobile 12 volts

LIBELLÉS	CODE FAB.	CODE CBM
Détecteur GN Alimentation 12V	GS 913 GN	DTK06002
Détecteur GPL Alimentation 12V	GS 913 GPL	DTK06004



Détecteur de monoxyde de carbone (CO)

LIBELLÉS	DÉTAILS	CODE CBM
Détecteur monoxyde de carbone	Sur pile	DTK06006



Centrales de détection gaz industrielles

LIBELLÉS	DÉTAILS	CODE FAB.	CODE CBM
Centrale de détection 1 sonde	230 volts	GS 100 M	DTK08002
Centrale de détection 3 sondes	230 volts	GS 300 MC	DTK08004
Centrale de détection 4 sondes	230 volts	BX 444 MC	DTK08006
Centrale de détection 16 sondes	230 volts	BX 316 box	DTK08008



Centrales de détection gaz industrielles Rail DIN



LIBELLÉS	DÉTAILS	CODE FAB.	CODE CBM
Centrale de détection gaz Rail DIN 1 sonde	220 volts	BX 180	DTK08010
Centrale de détection gaz Rail DIN 2 sondes	220 volts	BX 280	DTK08012
Centrale de détection gaz Rail DIN 4 sondes	220 volts	BX 449F	DTK08014
Centrale de détection gaz Rail DIN 8 sondes	12 volts	BX 308XP	DTK08016
Centrale de détection gaz Rail DIN 16 sondes	12 volts	BX 316XP	DTK08018



Accessoires centrale DIN Rail



LIBELLÉS	DÉTAILS	CODE CBM
Boîte pour centrale 1 et 2 sondes	IP40	DTK20080
Boîte pour centrale 4 et 6 sondes	IP40	DTK20082
Boîte pour centrale 1 et 2 sondes	IP65	DTK20084
Boîte pour centrale 4 et 6 sondes	IP65	DTK20086



Centrales de détection autonome industrielles



LIBELLÉS	DÉTAILS	CODE FAB.	CODE CBM
Centrale de détection avec capteur GN	IP65	CXM 200 GN	DTK10002
Centrale de détection avec capteur GPL	IP65	CXM 200 GPL	DTK10004



Sondes de détection industrielles



LIBELLÉS	DÉTAILS	CODE FAB.	CODE CBM
Sonde basique GN IP30		SG500 (Met) Analogique	DTK12002
Sonde basique GPL IP30		SG500 (GPL) Analogique	DTK12004
Sonde GN IP44		SG544 (Met) Analogique - Boîtier ABS	DTK12006
Sonde GPL IP44		SG544 (GPL) Analogique - Boîtier ABS	DTK12008
Sonde GN IP55		SGM595 (Met) Analogique - Boîtier ABS	DTK12010
Sonde GPL IP55		SGM595 (GPL) Analogique - Boîtier ABS	DTK12012
Sonde butane IP55		SGM595 (butane)	DTK12013
Sonde hydrogène IP55		SGM595 (IDR)	DTK12014



Sondes de détection industrielles (suite)



LIBELLÉS	DÉTAILS	CODE FAB.	CODE CBM
Sonde GN	Boîtier métal IP65 - 3 relais	SGM595-A (Met)	DTK12016
Sonde GPL	Boîtier métal IP65 - 3 relais	SGM595-A (GPL)	DTK12018
Sonde butane	Boîtier métal IP65 - 3 relais	SGA595A	DTK12019
Sonde ammoniacque	Boîtier métal IP65 - 3 relais	SGM595-A (AMM)	DTK12020
Sonde hydrogène	Boîtier métal IP65 - 3 relais	SGM595-A (IRD)	DTK12022
Sonde acétylène	Boîtier métal IP65 - 3 relais	SGM595-A (ACE)	DTK12024
Sonde gasoil	Boîtier métal IP65 - 3 relais	SGM595-A (VBE)	DTK12026
Sonde alcool	Boîtier métal IP65 - 3 relais	SGM595-A (ALC)	DTK12028
Sonde CO	IP55 - 2 relais	CO100r	DTK12050
Sonde CO	Boîtier métal IP65 - 2 relais	CO100Ar	DTK12052
Sonde 3S GN	Boîtier métal IP65 - 3 relais	SGM533 (Met)	DTK14002
Sonde 3S GPL	Boîtier métal IP65 - 3 relais	SGM533 (GPL)	DTK14004
Sonde 3S Hydrogène	Boîtier métal IP65 - 3 relais	SGM533 (IDR)	DTK14006
Sonde O ₂	Boîtier métal IP66 - 1 relais	SG 850 O2	DTK13002
Sonde CO ₂	Boîtier métal IP66 - 1 relais	SG 850 CO2	DTK13004
Sonde pour gaz R134A	Boîtier plastique IP55 - 1 relais	HCF100 FRE1	DTK16002
Sonde pour gaz R404	Boîtier plastique IP55 - 1 relais	HCF100 FRE2	DTK16004
Sonde pour gaz R407	Boîtier plastique IP55 - 1 relais	HCF100 FRE3	DTK16006
Sonde pour gaz R410	Boîtier plastique IP55 - 1 relais	HCF100 FRE4	DTK16008
Sonde pour gaz R32	Boîtier plastique IP55 - 1 relais	HCF100 FRE5	DTK16010



Sondes de détection zone ATEX



LIBELLÉS	CODE FAB.	CODE CBM
Sonde ATEX GN	SG895 (Met)	DTK18002
Sonde ATEX GPL	SG895 (GPL)	DTK18004
Sonde ATEX ammoniacque	SG895 (AMM)	DTK18006
Sonde ATEX hydrogène	SG895 (IDR)	DTK18008
Sonde ATEX acétylène	SG895 (ACE)	DTK18010
Sonde ATEX gasoil	SG895 (VBE)	DTK18012
Sonde ATEX alcool	SG895 (ALC)	DTK18014
Sonde ATEX white spirit	SG895 (ARA)	DTK18016
Sonde ATEX méthanol	SG895 (ETH)	DTK18018
Sonde ATEX acétone	SG895 (ACT)	DTK18020
Sonde ATEX éthanol	SG895 (ETH)	DTK18022



Accessoires pour sondes ATEX



LIBELLÉS	CODE CBM
Presse étoupe ATEX	DTK18090



Carte d'extension



LIBELLÉS	DÉTAILS	CODE CBM
Carte extension	<ul style="list-style-type: none"> · Permet de rajouter 3 sorties relais · Valable pour les sondes : DTK18..., DTK12010 à 28, DTK12050 et 52 	DTK20002



Alarmes sonore avec flash



LIBELLÉS	DÉTAILS	CODE CBM
Alarme sonore avec flash 12V DC	<ul style="list-style-type: none"> · FS012M · 100 dB 	DTK20006
Alarme sonore avec flash 24V DC	<ul style="list-style-type: none"> · FS024M · 100 dB 	DTK20008
Alarme sonore avec flash 230V AC	<ul style="list-style-type: none"> · FS0230M · 100 dB 	DTK20010



Testeur



LIBELLÉS	DÉTAILS	CODE CBM
Testeur de sonde	<ul style="list-style-type: none"> · TS1008 	DTK20014



Mallettes "test détection"



LIBELLÉS	DÉTAILS	CODE CBM
Mallette "kit détection gaz naturel"	<ul style="list-style-type: none"> · avec TS1008 · 1 mallette · 1 bouteille (gaz méthane par défaut) · 1 vanne de distribution · 2 diffuseurs · 1m de tuyau · 1 TS1007 + câble 	DTK20070
Mallette "kit détection gaz naturel"	<ul style="list-style-type: none"> · avec TS1008 · 1 mallette · 1 bouteille (gaz méthane par défaut) · 1 vanne de distribution · 2 diffuseurs · 1m de tuyau · 1 TS1007 + câble · 1 imprimante + câble 	DTK20072



Batteries



LIBELLÉS	DÉTAILS	CODE CBM
Batterie 12V - 1,2 Ah	<ul style="list-style-type: none"> · AC100 · Dimensions : 97 x 50 x 47 mm - Autonomie : 1h30 	DTK20020
Batterie 12V - 2,2 Ah	<ul style="list-style-type: none"> · AC150 · Dimensions : 175 x 25 x 55 mm - Autonomie : 3h00 	DTK20022
Batterie 12V - 6 Ah	<ul style="list-style-type: none"> · AC200 · Dimensions : 151 x 94 x 65 mm - Autonomie : 6h00 	DTK20024



Bouteilles de test



LIBELLÉS	DÉTAILS	CODE CBM
Bouteille de test domestique	· BV100 · 75 ml, GPL / Spray	DTK20026
Bouteille de test GN	· 1 litre · Fonctionne avec vanne	DTK20028
Bouteille de test GPL	· 1 litre · Fonctionne avec vanne	DTK20030
Bouteille de test CO98 PPM	· 1 litre · Fonctionne avec vanne	DTK20032
Bouteille de test CO300 PPM	· 1 litre · Fonctionne avec vanne	DTK20034
Bouteille de test Hydrogène	· 1 litre · Fonctionne avec vanne	DTK20036
Bouteille de test Acétylène	· 1 litre · Fonctionne avec vanne	DTK20038
Bouteille de test Acétone	· 1 litre · Fonctionne avec vanne	DTK20040
Bouteille de test R134a	· 1 litre · Fonctionne avec vanne	DTK20042
Bouteille de test R404a	· 1 litre · Fonctionne avec vanne	DTK20044
Bouteille de test R407	· 1 litre · Fonctionne avec vanne	DTK20046
Bouteille de test R410	· 1 litre · Fonctionne avec vanne	DTK20048
Vanne pour bouteille 1 litre		DTK20050
Bouteille de test Amoniaque	· 1 litre · Fonctionne avec vanne	DTK20060
Vanne pour bouteille Amoniaque		DTK20062



Détection gaz - Détecteur de CO₂



LIBELLÉS	CONCENTRATION	BOÎTIER	AFFICHAGE	CODE CBM
Détecteur CDTA-2N000	2000 PPM	Nord-Américain	Non	DWY34002
Détecteur CDTA-2N000-LCD	2000 PPM	Nord-Américain	Oui	DWY34004
Détecteur CDTA-2E000	2000 PPM	Europeen	Non	DWY34006
Détecteur CDTA-2E000-LCD	2000 PPM	Europeen	Oui	DWY34008
Détecteur CDTA-5N000	5000 PPM	Nord-Américain	Non	DWY34010
Détecteur CDTA-5N000-LCD	5000 PPM	Nord-Américain	Oui	DWY34012
Détecteur CDTA-5E000	5000 PPM	Europeen	Non	DWY34014
Détecteur CDTA-5E000-LCD	5000 PPM	Europeen	Oui	DWY34016



Détection gaz - Transmetteur de gaz CO



LIBELLÉS	GAZ DÉTECTÉ	FIXATION	CODE CBM
Transmetteur GSTA-C	CO	Murale	DWY36002
Transmetteur GSTA-N	NO ₂	Murale	DWY36004
Transmetteur GSTA-C-D	CO	Conduite	DWY36006
Transmetteur GSTA-N-D	NO ₂	Conduite	DWY36008



Détection gaz - Transmetteur de gaz CO



LIBELLÉS	CODE CBM
Transmetteur de monoxyde de carbone CMT200	DWY38002



Instrumentation portable



LIBELLÉS	DÉTAILS	CODE CBM
Stylo détecteur de gaz	Gaz combustibles	DTK24002
Détecteur de CO Portable	AMICO	DTK24003
Détecteur de CO Portable	ATEX	DTK24004
Détecteur H2S Portable	ATEX	DTK24005
Détecteur Multigaz Portable	Gaz combustibles, O2, CO, H2S	DTK24006
Pile lithium CR2	Pour DTK24004	PRO65030



Détecteur gaz portable



LIBELLÉS	RÉFÉRENCES	CODE CBM
Détecteur gaz combustible	EL320	CLI20202
Détecteur CO2	EL720	CLI20206



Afficheur



LIBELLÉS	CODE CBM
Afficheur alarme CO2	DTK30002



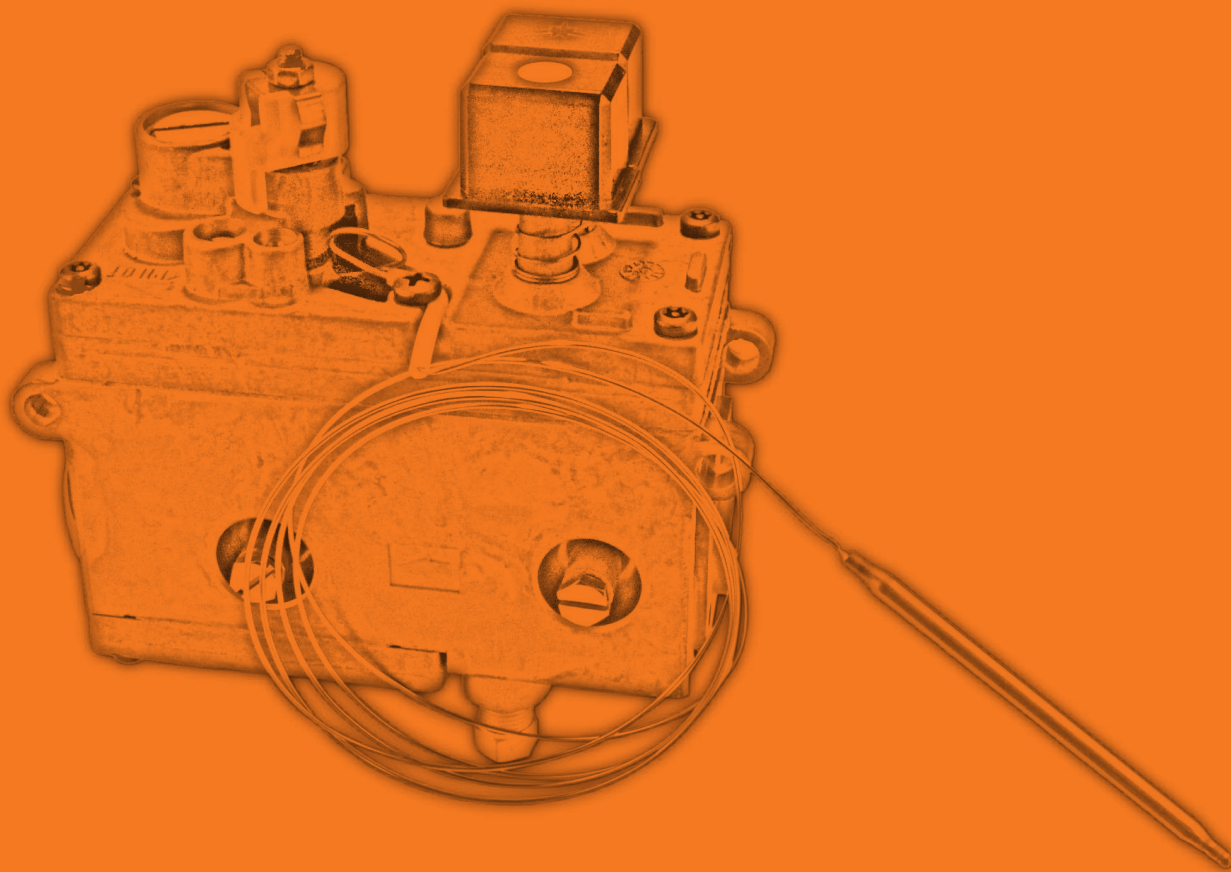

PIÈCES MURALES GAZ

P. 131 > 140





Thermocouples universels

LIBELLÉS	DÉTAILS	CODE CBM
Thermocouple Universel 6 raccords	L. 900 mm - Emballage skin pack	BLO20104
Thermocouple spéciale propane	L. 900 mm	BLO20112
Thermocouple Universel tête filetée	L. 1200 mm	BLO20116



Thermocouples dérivation universels

LIBELLÉS	DÉTAILS	CODE CBM
Thermocouple dérivation 2 fiches femelles	L. 600 mm	BLO20108
Interrupteur thermocouple	0974404	BLO10210



Thermocouples

LIBELLÉS	CODE FAB.	CODE CBM
Thermocouple Sit 850 - 9x1	0200013	BLO20130
Thermocouple Sit 1000 - 9x1	0200015	BLO20132
Thermocouple Sit 1500 - 9x1	0200021	BLO20134
Thermocouple Sit INT. 1000 - 9x1	0270400	BLO20136
Thermocouple Sit INT. 600 - 9x1	0270408	BLO20138
Thermocouple Sit 400 - 9x1	0290013	BLO20140
Thermocouple Sit 500 - 9x1	0290015	BLO20142
Thermocouple Sit 600 - 8x1	0290031	BLO20144
Thermocouple Sit 320	0290144	BLO20146



Thermocouples spécifiques

LIBELLÉS	DÉTAILS	CODE CBM
Thermocouple adaptable Saunier Duval	L. 500	BLO20204
Thermocouple adaptable Saunier Duval	L. 600 avec déviation	BLO20205
Thermocouple adaptable Chaffoteaux		BLO20208
Thermocouple adaptable Chaffoteaux	L. 480 avec déviation	BLO20207
Thermocouple adaptable Styx 315		BLO20212
Thermocouple hydromotrix		BLO20218

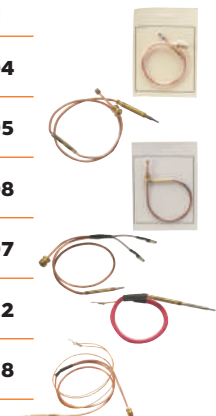

Relais

Honeywell

LIBELLÉS	DÉTAILS	CODE CBM
Boîtier S4560 C 1053	Pour Ao Schmitt	HON07408
Boîtier S4560 D 1135	Pour Gaz Industrie	HON07406
Boîtier S4560 P 1013 U		HON07402
Boîtier S4565 A 2050	Pour Chaffoteaux Maury	HON07412
Boîtier S4565 AF 1064		HON07440
Boîtier S4565 BF 1021		HON07423
Boîtier S4565 BF 1062	Pour Ideal Standard	HON07416
Boîtier S4565 BF 1112	Pour De Dietrich	HON07422
Boîtier S4565 BF 1161	Pour De Dietrich	HON07426
Boîtier S4565 C 1025 V01U	Pour Cich/De Dietrich	HON07420
Boîtier S4565 CF 1052		HON07435
Boîtier S4565 CF 1078	Remplace S4565 CF 1003	HON07434
Boîtier S4570 BS 1002 B	Pour De Dietrich	HON07404
Boîtier S4570 LS 1000	Pour Solaronics/Guillot	HON07424
Boîtier S4570 LS 1059	Pour Gaz Industrie/De Dietrich	HON07410
Boîtier S4570 LS 1091 B	Pour Solaronics/Reznor	HON07431
Boîtier S4965 A 3033 B		HON07460

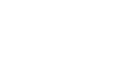

Relais

SIT Group

LIBELLÉS	CODE FAB.	CODE CBM
Boîte de contrôle Sit	0503902	REL55050
Boîte de contrôle Sit	0537002	REL55002
Boîte de contrôle Sit	0537201	REL55004
Boîte de contrôle Sit	0537403	REL55006
Boîte de contrôle Sit	0537501	REL55008
Boîte de contrôle Sit	0579308	REL55014
Boîte de contrôle Sit	0577211	REL55018
Boîte de contrôle Sit	0577406	REL55020
Boîte de contrôle Sit	0577710	REL55026
Boîte de contrôle Sit	0503501	REL55051
Boîte de contrôle Sit	0536007	REL55055



Blocs gaz

LIBELLÉS	RACC. CHAUDIÈRE	CODE FAB.	 CODE CBM
Elettrosit O 810 138	3/4" - 3/4"	O 810 138	BLO05102
Elettrosit O 810 156	1/2" - 1/2"	O 810156	BLO05105
Elettrosit O 810 158	3/4" - 3/4"	O 810 158	BLO05101
Elettrosit O 810 162	1/2" - 1/2"	O 810 162	BLO05103
Elettrosit O 810 174	3/4" - 3/4"	O 810 174	BLO05106
Elettrosit O 810 200	3/4" - 3/4"	O 810 200	BLO05104
Nova O 820 010	1/2" - 1/2"	O 820 010	BLO05110
Nova O 820 011	1/2" - 1/2"	O 820 011	BLO05162
Nova O 820 052	1/2" - 1/2"	O 820 052	BLO05164
Nova O 820 055	1/2" - 1/2"	O 820 055	BLO05165
Nova O 820 056	1/2" - 1/2"	O 820 056	BLO05111
Nova O 821 012	1/2" - 1/2"	O 821 012	BLO05163
Nova O 822 111	1/2" - 1/2"	O 822 111	BLO05121
Nova O 822 114	1/2" - 1/2"	O 822 114	BLO05122
Nova O 822 133	1/2" - 1/2"	O 822 133	BLO05123
Tandem O 830 010	1/2" - 1/2"	O 830 010	BLO05143
Tandem O 830 020	1/2" - 1/2"	O 830 020	BLO05144
Tandem O 830 022	1/2" - 1/2"	O 830 022	BLO05126
Tandem O 830 030	1/2" - 1/2"	O 830 030	BLO05145
Tandem O 830 034	1/2" - 1/2"	O 830 034	BLO05125
Tandem O 830 035	1/2" - 1/2"	O 830 035	BLO05146
Tandem O 830 040	1/2" - 1/2"	O 830 040	BLO05120
Tandem O 830 042	1/2" - 1/2"	O 830 042	BLO05127
Tandem O 836 010	1/2" - 1/2"	O 836 010	BLO05140
Tandem O 836 019	-	O 836 019	BLO05142
Tandem O 837 011	1/2" - 1/2"	O 837 011	BLO05128
Tandem O 837 013	1/2" - 1/2"	O 837 013	BLO05130



Blocs gaz (suite)



LIBELLÉS	RACC. CHAUDIÈRE	RÉF.	CODE CBM
Minisit O 710 004	1/2" - 3/8"	O 710 004	BLO05112
Minisit O 710 005	1/2" - 3/8"	O 710 005	BLO05182
Minisit O 710 063	3/8" - 3/8"	O 710 063	BLO05183
Minisit O 710 162	1/2" - 3/8"	O 710 162	BLO05184
Minisit O 710 193	1/2" - 3/8"	O 710 193	BLO05108
Minisit O 710 195	1/2" - Plugged	O 710 195	BLO05109
Minisit O 710 218	1/2" - 3/8"	O 710 218	BLO05132
Minisit O 710 221	1/2" - 3/8"	O 710 221	BLO05185
Minisit O 710 647	1/2" - 3/8"	O 710 647	BLO05124
Minisit O 710 650	1/2" - 3/8"	O 710 650	BLO05186
Minisit O 710 741	1/2" - 3/8"	O 710 741	BLO05187
Minisit O 710 750	1/2" - 3/8"	O 710 750	BLO05188
Eurosit O 630 011	3/8" - 3/8"	O 630 011	BLO05115
Eurosit O 630 012	3/8" - 3/8"	O 630 012	BLO05116
Eurosit O 630 054	3/8" - 3/8"	O 630 054	BLO05173
Eurosit O 630 100	3/8" - 3/8"	O 630 100	BLO05170
Eurosit O 630 104	3/8" - 3/8"	O 630 104	BLO05174
Eurosit O 630 326	3/8" - 3/8"	O 630 326	BLO05172
Eurosit O 630 327	3/8" - 3/8"	O 630 327	BLO05175
AC3 O 610 016	1/2" x 0,75 - 3/4"	O 610 016	BLO05118
AC3 O 610 038	1/2" x 0,75 - 1/2" x 0,75	O 610 038	BLO05117
Sigma O 840 020	M3/4" - M3/4"	O 840 020	BLO05135
Sigma O 840 035	M3/4" - M3/4"	O 840 035	BLO05136
Sigma O 840 036	1/2" - 1/2"	O 840 036	BLO05137
Sigma O 845 046	M3/4" - M3/4"	O 845 046	BLO05138
Sigma O 845 063	1/2" - 1/2"	O 845 063	BLO05139



Blocs gaz (suite)

LIBELLÉS	DÉTAILS	RÉF.	 SITGroup CODE CBM
Bloc gaz Sigma 0845		0845013	BLO05154
Bloc gaz Sigma 0845		0845016	BLO05155
Bloc gaz Sigma 0845		0845058	BLO05156
Bloc gaz Sigma 0845	1/2" - 1/2"	0845072	BLO05157
Bloc gaz Sigma 0845		0845098	BLO05158
Bloc gaz Sigma 0848		0848108	BLO05159
Bloc gaz Sigma 0848		0848079	BLO05160
Tandem 0 832 030	1/2" - 1/2"	0 832 030	BLO05150







Pièces détachées pour bloc gaz

LIBELLÉS	DÉTAILS	RÉF.	 SITGroup CODE CBM
Bobine Sit Nova		0 967 064	BLO10202
Embout magnétique Minisit		103002	BLO10214
Contact intermédiaire M8	M 8/ F 8	0 974 401	BLO10206
Contact intermédiaire M9	M 9/ F 9	0 974 402	BLO10208
Contact intermédiaire M11	M 11/32 - F 11/32	0 974 404	BLO10210
Veilleuse 3 flammes		0 100 025	BLO10212
Veilleuse Sit 0160005		0 160 005	BLO10250
Veilleuse Sit 0150073		0 150 073	BLO10252
Veilleuse Sit 0140039		0 140 039	BLO10254
Veilleuse Sit 0140024		0 140 024	BLO10256
Câble Sit EV1		0 960 119	BLO10226
Connecteur avec câble		0 960 107	BLO10230
Bouchon M10x1		0 972 041	BLO10232
Joint bride TANDEM-SIGMA		0 925 028	BLO10234
Joint bride NOVA		0 925 054	BLO10236



Blocs gaz

LIBELLÉS	Honeywell CODE CBM	
Bloc gaz V 4600 C 1086	BLO05301	
Bloc gaz V 4600 C 1185	BLO05330	
Bloc gaz V 4600 C 1193	BLO05331	
Bloc gaz V 4600 D 1001	BLO05314	
Bloc gaz V 8600 C 1053	BLO05307	
Bloc gaz VK 4100 A 1002	BLO05399	
Bloc gaz VK 4100 C 1000	BLO05364	
Bloc gaz VK 4100 C 1026	BLO05365	
Bloc gaz VK 4100 D 1025	BLO05375	
Bloc gaz VK 4105 C 1009	BLO05371	
Bloc gaz VK 4105 C 1025	BLO05358	
Bloc gaz VK 4105 C 1033	BLO05359	
Bloc gaz VK 4105 C 1041	BLO05363	
Bloc gaz VK 4105 C 1066	BLO05360	
Bloc gaz VK 4105 C 1090	BLO05382	
Bloc gaz VK 4105 D 1008	BLO05366	
Bloc gaz VK 4105 G 1062	BLO05369	
Bloc gaz VK 4105 G 1229	BLO05384	
Bloc gaz VK 4105 M 2071	BLO05367	
Bloc gaz VK 4105 M 2089	BLO05392	
Bloc gaz VK 4105 N 2005	BLO05362	
Bloc gaz VK 4105 N 2013	BLO05373	
Bloc gaz VK 4105 N 2039	BLO05376	
Bloc gaz VK 4115 A 1000	BLO05397	
Bloc gaz VK 4115 F 1195	BLO05383	
Bloc gaz VK 4115 F 1229	BLO05378	
Bloc gaz VK 4115 F 1237	BLO05381	
Bloc gaz VK 4115 V 1014	BLO05380	
Bloc gaz VK 4115 V 1048U	BLO05387	
Bloc gaz VK 4115 V 1105	BLO05377	
Bloc gaz VK 4115 V 1352U	BLO05388	

Blocs gaz (suite)

LIBELLÉS		Honeywell CODE CBM
Bloc gaz VK 4115 V 2012		BLO05389
Bloc gaz VK 4125 A 1009		BLO05386
Bloc gaz VK 4125 P 2001		BLO05379
Bloc gaz VK 8525 M 1502		BLO05361
Bloc gaz VK 8525 M 1510		BLO05398
Bloc gaz VR 4601 AB 1000		BLO05210
Bloc gaz VR 4601 AB 1018		BLO05208
Bloc gaz VR 4601 C 1085		BLO05201
Bloc gaz VR 4601 CB 1040 B		BLO05205
Bloc gaz VR 4605 P 2015		BLO05203



Pièces détachées pour bloc gaz

LIBELLÉS	DÉTAILS	Honeywell CODE CBM
Régulateur V 5306 E 1010	Pour V46/V44 de 2,5 à 20 Mbar	BLO10102
Plaquette 4500 277 6010		BLO10109
Veilleuse Q 313 A 1188	Ex. Q 313 A 1014 - 750 mV	BLO10110
Thermocouple Q 309 A 3018B		BLO10112
Thermocouple Q 370 A 1014		BLO10114
Interrupteur Thermocouple	Pour V44/46/86/88	BLO10122
Réduction M 3/4 F 1/2		BLO10132



Pièces détachées pour bloc gaz

LIBELLÉS	DÉTAILS	Robertshaw CODE CBM
Opérateur 220 v	Avec régulateur	BLO10302
Opérateur 24 v	Avec régulateur	BLO10304
Opérateur 220 v		BLO10303
Bobine thermocouple		BLO10306
Sécurité Thermocouple		BLO10314
Bouton unitrol		BLO10318



Veilleuses



CODE CBM

LIBELLÉS	CODE CBM
Veilleuse 5 CHLI	BLO10308
Veilleuse 2 flammes	BLO10312



Veilleuses



CODE CBM

LIBELLÉS	CODE FAB.	CODE CBM
Veilleuse Sit 3 flammes	0 100 025	BLO10212
Veilleuse Sit 0160005	0 160 005	BLO10250
Veilleuse Sit 0150073	0 150 073	BLO10252
Veilleuse Sit 0140039	0 140 039	BLO10254
Veilleuse Sit 0140024	0 140 024	BLO10256
Veilleuse Sit 3 flammes	0 100 001	BLO10258
Veilleuse Sit 2 flammes	0140 015	BLO10260
Veilleuse Sit 1 flamme	0 140 026	BLO10262
Veilleuse Sit 2 flammes	0 150 045	BLO10264
Veilleuse Sit 2 flammes	0 160 105	BLO10266
Veilleuse Sit universelle 1 flamme 3 positions	G1801132	BLO10268
Veilleuse Sit universelle 2 flammes 3 positions	G1801232	BLO10270
Injecteur GN N°36 pour veilleuse SIT 0150	0977091	BLO10280
Injecteur GN N°19 pour veilleuse SIT 0150	0977092	BLO10282
Injecteur GN N°27 pour veilleuse SIT 0140	0977113	BLO10284
Injecteur GN N°14 pour veilleuse SIT 0140	0977115	BLO10286
Injecteur GN N°41 pour veilleuse SIT 0160	0977118	BLO10288
Injecteur GN N°30 pour veilleuse SIT 0160	0977122	BLO10290
Injecteur GN N°25 pour veilleuse SIT 0160	0977123	BLO10292



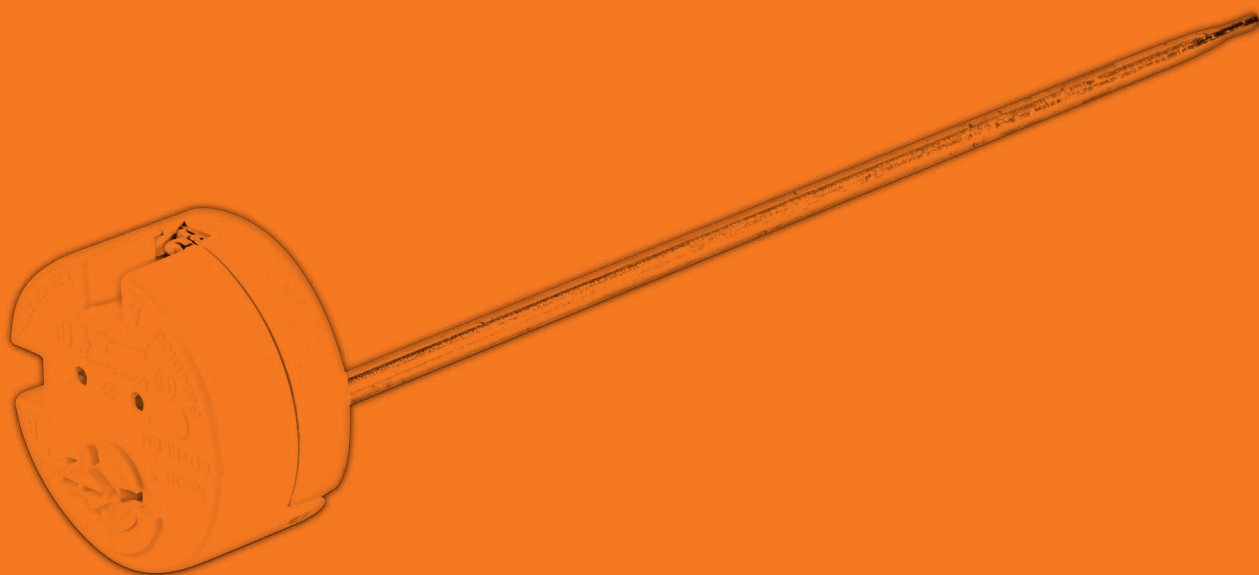

PIÈCES CHAUFFE-EAU

P. 141 > 148





Résistances stéatites

LIBELLÉS	DÉTAILS	CODE CBM
Résistance 1000 W D34	L. 270 mm - Mono	CE05040
Résistance 1200 W D34	L. 270 mm - Mono	CE05042
Résistance 1500 W D34	L. 320 mm - Mono	CE05044
Résistance 2000 W D34	L. 320 mm - Mono	CE05046
Résistance 900 W D39	L. 290 mm - Mono	CE05030
Résistance 1200 W D39	L. 330 mm - Mono	CE05032
Résistance 1500 W D39	L. 390 mm - Mono	CE05034
Résistance 2000 W D39	L. 415 mm - Mono	CE05036
Résistance 2400 W D39	L. 485 mm - Mono	CE05038
Résistance 800 W D47	L. 185 mm - Mono	CE05015
Résistance 1200 W D47	L. 235 mm - Mono	CE05016
Résistance 1600 W D47	L. 335 mm - Mono + tri	CE05001
Résistance 1800 W D47	L. 335 mm - Mono + tri	CE05002
Résistance 2200 W D47	L. 435 mm - Mono + tri	CE05003
Résistance 2400 W D47	L. 435 mm - Mono + tri	CE05004
Résistance 3000 W D47	L. 435 mm - Mono + tri	CE05006
Résistance 900 W D52	L. 235 mm - Mono + tri	CE05007
Résistance 1200 W D52	L. 255 mm - Mono + tri	CE05009
Résistance 1800 W D52	L. 355 mm - Mono + tri	CE05008
Résistance 2400 W D52	L. 440 mm - Mono + tri	CE05010
Résistance 3000 W D52	L. 440 mm - Mono + tri	CE05012
Résistance 3600 W D52	L. 530 mm - Mono + tri	CE05013



Résistances stéatites têtes carrées

LIBELLÉS	DÉTAILS	CODE CBM
Résistance TC Ø47 900W	L. 175 mm - Mono (3 barillets)	CE05060
Résistance TC Ø47 900W	L. 230 mm - Mono (4 barillets)	CE05062
Résistance TC Ø47 1200W	L. 230 mm - Mono	CE05064
Résistance TC Ø47 1800W	L. 330 mm - Mono	CE05066
Résistance TC Ø47 2400W	L. 430 mm - Mono	CE05068
Résistance TC Ø47 1800W	L. 330 mm - Mono + tri	CE05070
Résistance TC Ø47 2400W	L. 430 mm - Mono + tri	CE05072
Résistance TC Ø47 3000W	L. 430 mm - Mono + tri	CE05074



Résistances blindées

LIBELLÉS	DÉTAILS	RACCORDEMENT	Ø RAC. ANODE	CODE CBM
Résistance droite 1200 W bride	L 285 mm		M8	CE30004
Résistance droite 2000 W bride	L 285 mm		M6	CE30008
Résistance droite 1000 W taraudé	L 285 mm	1" 1/4	-	CE30010
Résistance droite 1200 W taraudé	L 285 mm	1" 1/4	-	CE30012
Résistance droite 1500 W taraudé	L 285 mm	1" 1/4	-	CE30014
Résistance droite 2000 W taraudé	L 285mm	1" 1/4	M8	CE30016
Résistance pliée 1000 W bride	L 278 mm		M6	CE30018
Résistance pliée 1200 W bride	L 278 mm		M6	CE30020
Résistance pliée 1500 W bride	L 278 mm		M8	CE30022
Résistance pliée 2000 W bride	L 278 mm		M6	CE30024
Résistance pliée 1200 W taraudé	L 278 mm	1" 1/4	-	CE30028
Résistance pliée 1500 W taraudé	L 278 mm	1" 1/4	-	CE30030
Résistance pliée 2000 W taraudé	L 278 mm	1" 1/4	M8	CE30032



Résistances blindées (suite)

LIBELLÉS	DÉTAIL	CODE FAB.	CODE CBM	
Fourreau de résistance 135 x 355 mm			PCM36008	
Fourreau de résistance 165 x 440 mm			PCM36009	
Fourreau de résistance ø 165 x 440 mm			PCM36012	
Fourreau de résistance ø 165 x 410 mm			PCM36015	
Résistance monobloc 600W 220V			PCM36078	
Résistance monobloc 800W 220V 345 mm			PCM36074	
Résistance monobloc 900W 220V 420 mm			PCM36075	
Résistance monobloc 1000W 220V			PCM36073	
Résistance monobloc 1200W 220V 440 mm			PCM36082	
Résistance monobloc 2400W 220V			PCM36077	
Résistance monobloc 1200W 230V 395 mm			PCM36079	
Résistance monobloc 1150W 220V 400 mm			PCM36080	
Résistance monobloc 1500W 220V 504 mm			PCM36081	
Résistance céramique 1000W ø 38 x 370 mm			PCM36059	
Résistance bitension 1500W ø 38 x 385 mm			PCM36060	
Platine ø 75 mm	Ø int. 75 mm - Ø ext. 123 mm	125106	PCM36002	
Fourreau de résistance (étui 310 mm)			PCM36003	

Thermostats chauffe-eau

LIBELLÉS	DÉTAILS	CODE CBM
Coupure+sécurité embrochable	L 280 mm	CE10002
Coupure+sécurité embrochable	L 450 mm	CE10004
Coupure+sécurité non embrochable	L 280 mm	CE10006
Coupure+sécurité non embrochable	L 440 mm	CE10008



Thermostats chauffe-eau



LIBELLÉS	DÉTAILS	CODE CBM
Thermostat BTS 270 mm	Bi bulbe tri	CE10010
Thermostat BTS 370 mm	Bi bulbe tri	CE10011
Thermostat BTS 450 mm	Bi bulbe tri	CE10013
Thermostat TUS 270 mm	Tête carrée non embrochable	CE10012
Thermostat TUS 450 mm	Tête carrée non embrochable	CE10014
Thermostat TSE 270 mm	Embrochable	CE10016
Thermostat TSE 450 mm	Embrochable	CE10018
Thermostat BSD 370 mm	1 bulbe bi pôles	CE10020
Thermostat BSD 370 mm	1 bulbe tri	CE10022

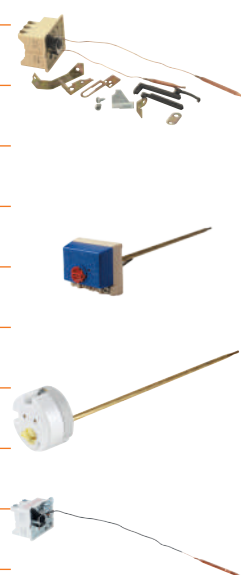

Anodes

LIBELLÉS	RACCORDEMENT	CODE CBM
Anode magnésium Ø 16 mm L 200 mm	M6	CE20016
Anode magnésium Ø 26 mm L 400 mm	M8	CE20020
Anode magnésium Ø 19 mm L 250 mm	M8	PCM36029
Anode magnésium Ø 22 mm L 155 mm	M8	PCM36031
Anode magnésium Ø 22 mm L 317 mm	M10	PCM36030
Anode magnésium Ø 22 mm L 400 mm	M8	CE20014
Anode magnésium Ø 22 mm L 700 mm	M8	CE20018
Anode magnésium Ø 25 mm L 400 mm	M8	PCM36028
Joint anode magnésium		PCM36027
Adaptateur anode	M8 - F/M6	CE20030



Pièces détachées chauffe-eau

LIBELLÉS	DÉTAILS	CODE FAB.	CODE CBM	
Joint TPS gamme murale	Thermor - Sauter Horizontale - D.110		CE20004	
Joint TPS gamme sur socle	Thermor - Sauter Verticale - D.80		CE20006	
Joint Pacific gamme murale	D.98		CE20010	
Joint résistance	ø 45 x 37 x 3 mm		CE35002	
Joint résistance	ø 45 x 37 x 5 mm		CE35004	
Joint résistance	ø 45 x 37 x 4,5 mm		PCM36083	
Joint résistance	ARISTON, CORBERO ø 44 x 36 x 4 mm		PCM36085	
Joint thermoplongeur			PCM36084	
Joint pour thermoplongeur	ø 100 mm		PCM36017	
Joint corps de chauffe	ø 76 x 97 x 8 mm		PCM36018	
Joint support	EDESA, ASPES - ø 165 mm		PCM36019	
Joint support	98 mm		PCM36021	
Joint platine	40 mm	570393	PCM36023	
Joint platine 72 mm (5 trous)	ARISTON, FLECK, CHAFOTTEAUX		PCM36024	
Joint platine		8739712976	PCM36025	
Manette régulation thermostat	ARISTON		PCM36087	

Accessoires universels

LIBELLÉS	DÉTAILS	CODE CBM	
Purgeur 1/2" Caleffi 502040		PCM50002	
Purgeur 3/8" Caleffi 502030		PCM50004	
Purgeur 3/8" Caleffi 502430		PCM50006	
Capuchon purgeur Cod. Caleffi 300005		PCM50008	
Test des fumées d'analyse longs (45 mm)		PCM50010	
Test des fumées d'analyse court (15 mm)		PCM50012	
Bouchon de test de la combustion		PCM50014	
Vanne de sûreté 3 BAR OR		PCM50018	
Pâte contact 25 gr		PCM50024	
Pâte contact 50 gr		PCM50026	
Tasse réglable manuel pour coulisse d'ouverture	Débitmètre	PCM50028	
Soupape de sécurité 3 bar	D.20 x 1/2" M	PCM50042	
Soupape de sécurité 3 bar	1/2" F x 1/2" F	PCM50044	
Soupape de sécurité 3 bar	1/2" F x 3/4" F	PCM50046	
Soupape de sécurité 3 bar	3/4" F x 1" F	PCM50048	
Soupape de sécurité 3 bar	1/2" F x 3/4" F	PCM50052	

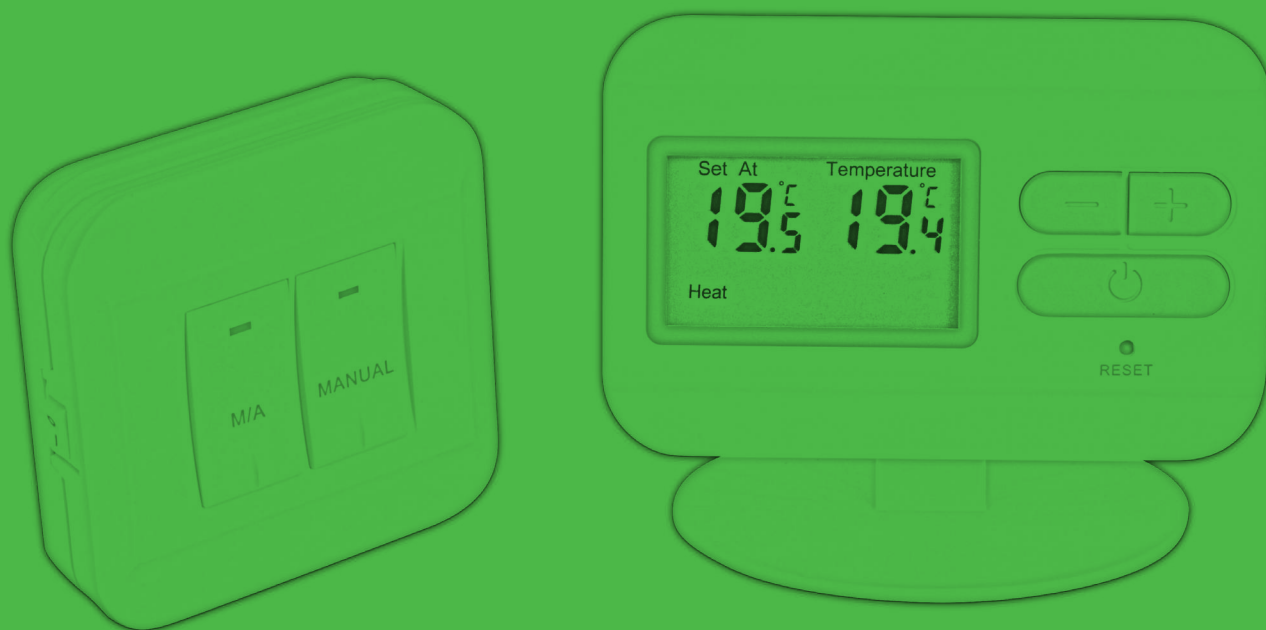

THERMOSTATS D'AMBIANCE

P. 149 > 156



Thermostats d'ambiance mécaniques



CODE CBM

LIBELLÉS	DÉTAILS	CODE CBM
Colibri 31	230 Volt	FAN67002
Colibri 32	230 Volt avec LED	FAN67004
Colibri 33	230 Volt / LED / Bouton On-Off	FAN67006
Colibri 34	230 Volt / LED / Chauffage, climatisation	FAN67008



Thermostats d'ambiance mécaniques



CODE CBM

LIBELLÉS	DÉTAILS	CODE CBM
Thermostats d'ambiance C16	10 ÷ 30 °C	FAN50002
Thermostats d'ambiance C16L	10 ÷ 30 °C avec lampe de signalisation	FAN50004
Thermostats d'ambiance C16I	10 ÷ 30 °C avec commutateur « marche / arrêt »	FAN50006
Thermostats d'ambiance C16IL	10 ÷ 30 °C avec commutateur « marche / arrêt » et LED	FAN50008
Thermostats d'ambiance C16EH	10 ÷ 30 °C avec contact «été-hivers »	FAN50010
Thermostats d'ambiance C16EHL	10 ÷ 30 °C avec contact «été-hivers » et LED	FAN50012



Thermostats d'ambiance non programmables affichage digital

LIBELLÉS	DÉTAILS	CODE CBM
Thermostats d'ambiance CH110	2 ÷ 40°C Blanc	FAN52002
Thermostats d'ambiance CH111	2 ÷ 40°C Argent	FAN52004
Thermostats d'ambiance CH112	2 ÷ 40°C Anthracite	FAN52006
Thermostats d'ambiance CH115	2 piles AA 1.5V Blanc	FAN53002
Thermostats d'ambiance CH116	2 piles AA 1.5V Argent	FAN53004
Thermostats d'ambiance CH117	2 piles AA 1.5V Anthracite	FAN53006
Thermostats d'ambiance CH115/16	2 piles AA 1.5V Blanc - Relais 16A	FAN53008
Thermostats d'ambiance CH115RF	2 piles AA 1.5V Blanc - Radio fréquence (sans émetteur - récepteur)	FAN53010
Emetteur récepteur CH173D	Emetteur/Récepteur pour CH115RF	FAN53012



Thermostats d'ambiance tactile non programmables affichage LED

LIBELLÉS	DÉTAILS	CODE CBM
Thermostat tactile C820RQ	230 V ou à pile	FAN68001



Thermostats d'ambiance journaliers programmables affichage digital

LIBELLÉS	DÉTAILS	CODE CBM
Chronothermostats C68	Journalier Blanc - Avec molette de réglage	FAN58008
Chronothermostats C68C	journalier Argent - Avec molette de réglage	FAN58010
Chronothermostats C58	Journalier Blanc	FAN57008
Chronothermostats C58C	journalier Argent	FAN57010
Chronothermostats C58N	journalier Anthracite	FAN57012
Chronothermostats C58RFR	Kit radiofréquence journalier	FAN57020



Thermostats d'ambiance hebdomadaires programmables affichage digital



CODE CBM

LIBELLÉS	DÉTAILS	CODE CBM
Chronothermostats C57	Hebdomadaire Blanc	FAN57002
Chronothermostats C57C	Hebdomadaire Argent	FAN57004
Chronothermostats C57N	Hebdomadaire Anthracite	FAN57006
Chronothermostats C57RFR	Kit radiofréquence hebdomadaire Livré avec actionneur	FAN57018
Thermostat C55AX	3 piles AA 1,5 V	FAN57022



Thermostats d'ambiance hebdomadaires programmables digital écran tactile



CODE CBM

LIBELLÉS	DÉTAILS	CODE CBM
Thermostat tactile CH180	à pile	FAN68006
Thermostat tactile CH180	230 Volt	FAN68008



Thermostats d'ambiance hebdomadaires RF WIFI programmables digital écran tactile



CODE CBM

LIBELLÉS	DÉTAILS	CODE CBM
Thermostat CH180RL WIFI	WIFI/LORA	FAN68020
Tête thermostatique O70RL	Digital/WIFI	FAN68040





C800 WIFI PRO

THERMOSTAT PROGRAMMABLE INTELLIGENT 

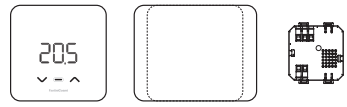

C800 WIFI PRO

-  GÉOLOCALISATION DYNAMIQUE
-  TEMPÉRATURE PERÇUE
-  ECONOMIES ENVIRONNEMENTALES
-  CONTRÔLE DE GAIN ADAPTATIF
-  DOUBLE ALIMENTATION
-  DÉTECTION D'OUVERTURE DE FENÊTRE
-  COMMANDE VOCALE
-  CONTRÔLABLE PAR APPLICATION
-  WIFI INTÉGRÉ
-  App Store
-  Google Play

 works with the Google Assistant

 works with amazon alexa

CARACTÉRISTIQUES TECHNIQUES

Plage réglage	2 ÷ 40 °C
Source d'alimentation	2 piles 1,5V AA ou 230Vac @50Hz
Pouvoir de coupure	5(3)A 250 Vac
Différentiel réglable	STD, 0,3 ÷ 5 K
Plage d'affichage humidité relative	0 ÷ 99 %

DIMENSIONS (mm)

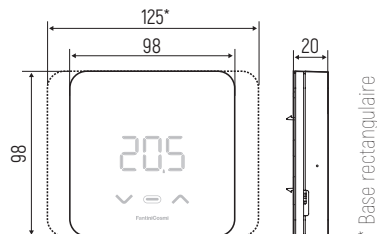

HOMOLOGATION ET NORMES

- Conforme EN 60730-1
- Conforme à la directive 2014/53 / UE
- Classe IV; 2% (Reg. EU 811/2013 - 813/2013)

LIBELLÉS

THE BALANCE TECHNOLOGY
CODE CBM

Thermostat WIFI C800 PRO

FAN57050

Thermostats d'ambiance pour ventiloconvecteurs



CODE CBM

LIBELLÉS	DÉTAILS	CODE CBM
Thermostats ventiloconvecteurs C61	3 vitesses - Eté/hiver	FAN54002
Thermostats ventiloconvecteurs CH130ARR2	Relais à distance - 3 vitesses+ auto - Eté/hiver	FAN54008
Thermostats ventiloconvecteurs CH130ARFR	Radio fréquence - 3 vitesses+ auto - Eté/hiver	FAN54010
Emetteur récepteur CH172DRF	Emetteur/Récepteur	FAN54012
Emetteur récepteur CH176D	Emetteur/Récepteur	FAN54014



Hygromstat



CODE CBM

LIBELLÉS	DÉTAILS	CODE CBM
Hygromstat D40	230 volts - 30 à 90% HR	FAN66004



Thermostats non programmables



LIBELLÉS	DÉTAILS	CODE CBM
Thermostat ambiance digital non programmable	2 piles	AMB05010
Thermostat ambiance digital non programmable RF	2 piles	AMB05012



Thermostats hebdomadaires programmables



LIBELLÉS	DÉTAILS	CODE CBM
Thermostat programmable	2 piles	AMB05002
Thermostat programmable RF	2 piles	AMB05004



Piles Thermostats

LIBELLÉS	DÉTAILS	CODE CBM
Pile Duracell LR03 AAA	Boîte de 10 piles	PRO65002
Pile Duracell LR6 AA	Boîte de 10 piles	PRO65004
Pile Duracell 6LR61	Boîte de 10 piles	PRO65006
Pile Duracell 3LR12	Boîte de 10 piles	PRO65008
Pile Duracell LR14	Boîte de 10 piles	PRO65010
Pile LR20/D	Blistre de 2 piles	PRO65036
Pile Duracell CR2032	En carte de 5 piles	PRO65020
Pile Duracell CR2016	En carte de 5 piles	PRO65024
Pile lithium CR2		PRO65030
Pile lithium 1/2 AA 3,6 V		PRO65032



Boîtier Thermostats

LIBELLÉS	DÉTAILS	CODE CBM
Boîtier Thermostat	206 x 117 x 92 avec serrure	THG87006
Clé pour boîte thermostat		THG87007





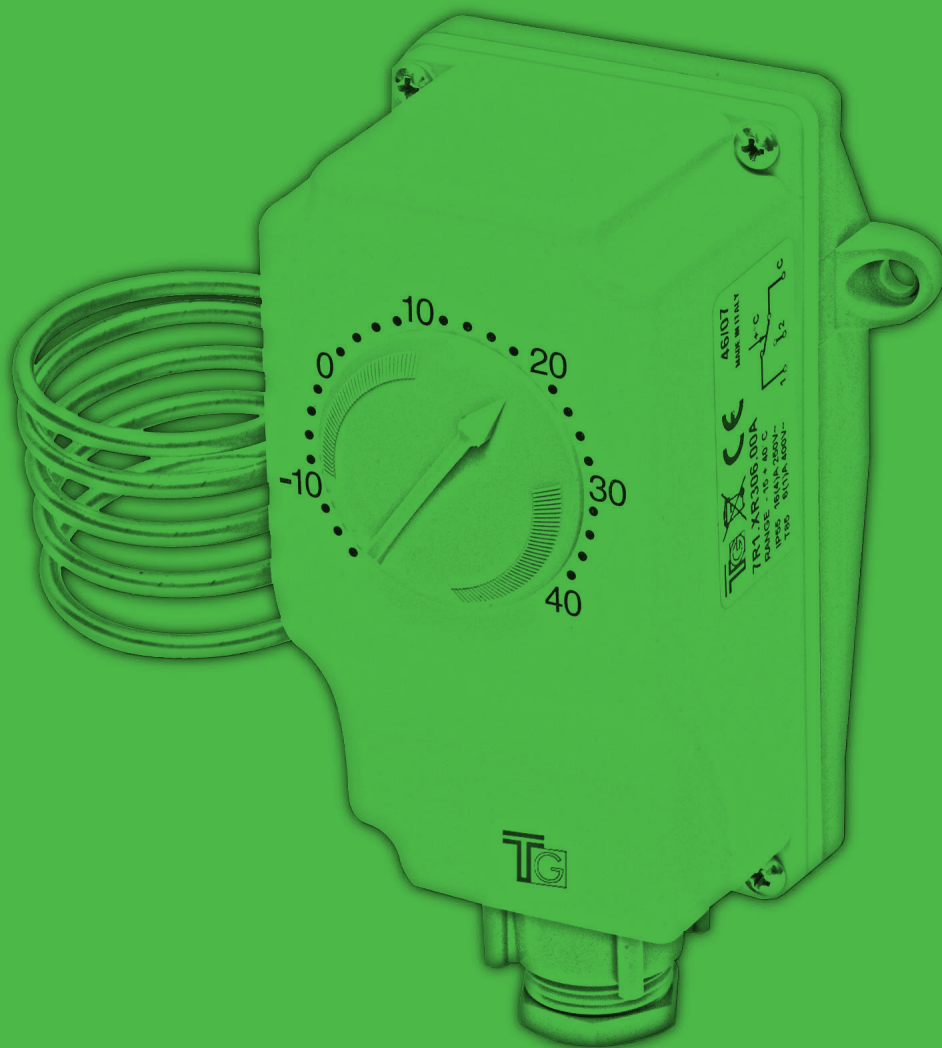

CONTRÔLE DE TEMPÉRATURE

P. 157 > 172





Aquastats capillaires universels réglage externe avec bouton



LIBELLÉS	DÉTAILS	CODE CBM
Aquastat capillaire 1500 mm -35° - + 35° Réglage externe	<ul style="list-style-type: none"> · Gamme de température : -35° - +35°C · Longueur Capillaire : 1500 mm 	THG67005
Aquastat capillaire 1500 mm 0 - 40° Réglage externe	<ul style="list-style-type: none"> · Gamme de température : 0 - 40°C · Longueur Capillaire : 1500 mm 	THG65012
Aquastat capillaire 1500 mm 0 - 90° Réglage externe	<ul style="list-style-type: none"> · Gamme de température : 0 - 90°C · Longueur Capillaire : 1500 mm 	THG65002
Aquastat capillaire 3000 mm 0 - 90° Réglage externe	<ul style="list-style-type: none"> · Gamme de température : 0 - 90°C · Longueur Capillaire : 3000 mm 	THG65004
Aquastat capillaire 1500 mm 0 - 120° Réglage externe	<ul style="list-style-type: none"> · Gamme de température : 0 - 120°C · Longueur Capillaire : 1500 mm 	THG65007
Aquastat capillaire 1500 mm 0 - 300° Réglage externe	<ul style="list-style-type: none"> · Gamme de température : 0 - 300°C · Longueur Capillaire : 1500 mm 	THG66006



Aquastats capillaires de sécurité à réarmement manuel



LIBELLÉS	DÉTAILS	CODE CBM
Aquastat capillaire de sécurité fixe 110 °	<ul style="list-style-type: none"> · Réarmement manuel · Réglage fixe : 110°C · Longueur capillaire : 1500 mm 	THG70002
Aquastat capillaire de sécurité réglage interne 40 - 60°	<ul style="list-style-type: none"> · Réarmement manuel · Gamme de réglage : 40 - 60°C · Longueur capillaire : 1000 mm 	THG70005
Aquastat capillaire de sécurité réglage interne 70 - 90°	<ul style="list-style-type: none"> · Réarmement manuel · Gamme de réglage : 70 - 90°C · Longueur capillaire : 1000 mm 	THG70006
Aquastat capillaire de sécurité réglage interne 90 - 110°	<ul style="list-style-type: none"> · Réarmement manuel · Gamme de réglage : 90 - 110°C · Longueur capillaire : 3000 mm 	THG70004
Aquastat capillaire 1500 mm 90 - 110° Réglage interne	<ul style="list-style-type: none"> · Réarmement manuel · Gamme de température : 90 - 110°C · Longueur capillaire : 1500 mm · Contact dorés 	THG70008



Aquastats capillaires universels réglage interne tournevis



LIBELLÉS	DÉTAILS	CODE CBM
Aquastat capillaire 1500 mm 30 - 90° Réglage interne	<ul style="list-style-type: none"> · Gamme de température : 30 - 90°C · Longueur capillaire : 1500 mm 	THG67006
Aquastat capillaire de sécurité réglage interne 90 - 110°	<ul style="list-style-type: none"> · Longueur capillaire : 1500 mm · Dimension bulbe : Ø 6,5 - Longueur : 73 mm · Gamme de réglage : 90 - 110°C · Contacts dorés 	THG67012



Accessoires



CODE CBM

LIBELLÉS	DÉTAILS	CODE CBM
Doigt de gant 1 bulbe	· Dimension bulbe : Ø 8 - Longueur 100 mm · Raccord 1/2"	THG87002
Doigt de gant 3 bulbes	· Dimension bulbe : Ø 16 - Longueur 100 mm · Raccord 1/2"	THG87004
Ressort de blocage		THG68020
Buttoir		THG68022



Thermostats et aquastats étanches



CODE CBM

LIBELLÉS	DÉTAILS	CODE CBM
Thermostat réglage externe -15 + 40°C	· Capillaire : spirale inox	THG60002
Thermostat réglage externe 0° - 40°C	· Capillaire : spirale inox	THG60008
Thermostat réglage interne 0° - 40°C	· Capillaire : spirale inox	THG60004
Thermostat capillaire réglage externe 0° - 60°C	· Capillaire : L 1000 inox	THG60006
Thermostat capillaire réglage interne 0° - 60°C	· Capillaire : L 1000 inox	THG60010
Thermostat capillaire réglage externe 0° - 60°C	· Capillaire : spirale inox	THG60012



Thermostats



CODE CBM

LIBELLÉS	DÉTAILS	CODE CBM
Limiteur de température	· Safety M - STB/STW	MES50002

Thermostats



CODE CBM

LIBELLÉS	DÉTAILS	CODE CBM
Thermostat RT 7	· Gamme de température : -25° à 15°C	DAN05006
Thermostat RT 14	· Gamme de température : -5° à 30°C	DAN05010
Thermostat RT 101	· Gamme de température : 25° à 90°C	DAN05012
Thermostat RT 106	· Gamme de température : 20° à 90°C	DAN05014
Thermostat RT 107	· Gamme de température : 70° à 150°C	DAN05016
Thermostat RT 124	· Gamme de température : 200° à 300°C	DAN05018
Thermostat RT 4	· Gamme de température : -5° à 30°C	DAN05020
Thermostat RT 34	· Gamme de température : -25° à 15°C	DAN05024
Thermostat RT 103	· Gamme de température : 10° à 45°C	DAN05026
Poche à bulbe		DAN05028



Aquastats plongeants simples



CODE CBM

LIBELLÉS	DÉTAILS	CODE CBM
Aquastat plongeant réglage externe 10 - 90°C	· Dimension bulbe : Ø 8 - Longueur : 100 mm · IP 40	THG30002
Aquastat plongeant réglage interne à tournevis 0 - 90°C	· Dimension bulbe : Ø 8 - Longueur : 100 mm · IP 40	THG30004
Aquastat plongeant réglage interne 20 - 200°C	· Dimension bulbe : Ø 8 - Longueur : 100 mm · IP 40	THG30005
Aquastat plongeant de sécurité à réarmement manuel 100°C	· Réarmement manuel fixe 100°C · Dimension bulbe : Ø 8 - Longueur : 100 mm · IP 40	THG30006



Aquastats d'appliques



CODE CBM

LIBELLÉS	DÉTAILS	CODE CBM
Aquastat d'applique réglage externe 0 - 90°	· IP 40	THG40002
Aquastat d'applique réglage interne à tournevis 0 - 90°	· IP 40	THG40004
Aquastat d'applique de sécurité à réarmement manuel 30 - 70°	· IP 40 · Spéciale plancher chauffant	THG40006
Aquastat d'applique de sécurité à réarmement manuel 55°	· IP 40	THG40008
Pate thermique seringue 20 g		PRO40010



Aquastats capillaires



CODE CBM

LIBELLÉS	DÉTAILS	CODE CBM
Aquastat capillaire réglage externe - 35°+35°	· Longueur capillaire : 1500 mm · IP 40	THG45006
Aquastat capillaire réglage externe 0° - 90°	· Longueur capillaire : 1000 mm · IP 40	THG45002
Aquastat capillaire fixe à réarmement manuel 100°	· Longueur capillaire : 1000 mm · IP 40	THG45004
Aquastat capillaire réglage interne à réarmement manuel sécurité 70 - 110°	· Longueur capillaire : 1500 mm · IP 40	THG45008
Aquastat capillaire réglage interne 0 - 90°	· Longueur capillaire : 1000 mm · IP 40	THG45003



Aquastats plongeants doubles



CODE CBM

LIBELLÉS	DÉTAILS	CODE CBM
Aquastat plongeant double ext. 0 - 60° et 30 - 120°	<ul style="list-style-type: none"> · Gamme de température 1 : 0 - 60°C · Gamme de température 2 : 30 - 120°C · Dimension bulbe : Ø 16 - Longueur 100 mm 	THG35002
Aquastat plongeant double int. et ext. 0 - 60° et 30 - 120°	<ul style="list-style-type: none"> · Gamme de température 1 - Réglage externe : 0 - 60°C · Gamme de température 2 - Réglage interne : 30 - 120°C · Dimension bulbe : Ø 16 - Longueur : 100 mm 	THG35004
Aquastat plongeant double ext. et sécu. 0 - 90° et 100°	<ul style="list-style-type: none"> · Gamme de température 1 : limite 100°C · Réarmement manuel · Gamme de température 2 : 0 - 90°C · Dimension bulbe : Ø 16 - Longueur : 100 mm 	THG35006
Aquastat plongeant double ext. et sécu. 0 - 60° et 100°	<ul style="list-style-type: none"> · Gamme de température 1 : limite 100°C · Gamme de température 2 : 0 - 60°C · Dimension bulbe : Ø 16 - Longueur : 100 mm 	THG35008
Aquastat plongeant double ext. 0 - 90° et 30 - 120°	<ul style="list-style-type: none"> · Gamme de température 1 : 0 - 90° · Gamme de température 2 : 30 - 120° · Dimension bulbe : Ø 16 - Longueur : 100 mm 	THG35003



Airstats pour générateurs d'air chaud



CODE CBM

LIBELLÉS	DÉTAILS	CODE CBM
Airstat 2 réglages internes 30 - 120° et 0 - 60°	<ul style="list-style-type: none"> · Gamme de température 1 : 30° - 120°C · Gamme de température 2 : 0° - 60°C · Dimension gaine : Ø 16 - Longueur : 250 mm 	THG50002
Airstat 2 réglages externes 30 - 120° et 0 - 60°	<ul style="list-style-type: none"> · Gamme de température 1 : 30° - 120°C · Gamme de température 2 : 0° - 60°C · Dimension gaine : Ø 16 - Longueur : 250 mm 	THG50004
Airstat réglage externe et interne 30 - 120° et 0 - 60°	<ul style="list-style-type: none"> · Réglage interne : 30 - 120°C · Réglage externe : 0 - 60°C · Dimension gaine : Ø 16 - Longueur : 250 mm 	THG50006
Airstat réglage interne et externe sécurité 0 - 60° et 100°	<ul style="list-style-type: none"> · Réglage interne : 0 - 60°C · Réarmement manuel : 100°C · Dimension gaine : Ø 16 - Longueur : 250 mm 	THG50008
Airstat réglage externe et réglage interne 0 - 60° et 0 - 90°	<ul style="list-style-type: none"> · Réglage interne : 0 - 60°C · Réglage externe : 0 - 90°C · Dimension gaine : Ø 16 - Longueur : 140 mm 	THG50020
Airstat simple réglage interne 80 - 100° sécurité	<ul style="list-style-type: none"> · 1 réglage interne : 80 - 100°C · Réarmement manuel · Dimension gaine : Ø 16 - Longueur : 125 mm 	THG50024



Thermomètres



CODE CBM

LIBELLÉS	DÉTAILS	CODE CBM
Thermomètre rond Ø 57	0 - 120°C - L. : 1500 mm	THG80002
Thermomètre rond Ø 57	0 - 120°C - L. : 1000 mm	THG80008
Thermomètre rectangulaire 64x31	0 - 120°C - L. : 1500 mm	THG80004
Thermomètre rectangulaire 64x31	0 - 120°C - L. : 3000 mm	THG80005
Thermomètre rectangulaire 68x14	0 - 120°C - L. : 1500 mm	THG80006
Thermomètre carré 48x48	0 - 120°C - L. : 1500 mm	THG80010



Thermomanomètres



CODE CBM

LIBELLÉS	DÉTAILS	CODE CBM
Thermomanomètre Ø 57 - 1000	0 - 120°C - L. : 1000 mm - 0 - 4 bar	THG75004
Thermomanomètre Ø 57 - 1000	0 - 120°C - L. : 1000 mm - 0 - 6 bar	THG75005
Thermomanomètre Ø 57 - 1000	Modèle Frisquet - L. : 1000 mm - 0 - 6 bar	THG75007



Manomètres



CODE CBM

LIBELLÉS	DÉTAILS	CODE CBM
Manomètre rond Ø 57	0 - 4 bar - L. : 1500 mm	THG77002
Manomètre rond Ø 43	0 - 4 bar - L. : 1500 mm	THG77004
Manomètre rond Ø 57	0 - 6 bar - L. : 1500 mm	THG77006



Pressostats



CODE CBM

LIBELLÉS	DÉTAILS	CODE CBM
Pressostat rond 1 bar	· Raccord : 1/4 gaz · Réglage fixe : 1 Bar	THG83004
Câble pressostat rond		THG83005



Sondes de température



LIBELLÉS	DÉTAILS	CODE CBM
Sonde de température TE-NND-A	10K Ω Type III Thermistor Version N.A.	DWY40002
Sonde de température TE-NND-B	10K Ω Type II Thermistor Version N.A.	DWY40004
Sonde de température TE-NND-C	3K Ω Thermistor Version N.A.	DWY40006
Sonde de température TE-NND-D	Pt100 Ω RTD Version N.A.	DWY40008
Sonde de température TE-NND-E	Pt1000 Ω RTD Version N.A.	DWY40010
Sonde de température TE-NND-F	20K Ω Thermistor Version N.A.	DWY40012
Sonde de température TE-END-A	10K Ω Type III Thermistor Version E.U.	DWY40014
Sonde de température TE-END-B	10K Ω Type II Thermistor Version E.U.	DWY40016
Sonde de température TE-END-C	3K Ω Thermistor Version E.U.	DWY40018
Sonde de température TE-END-D	Pt100 Ω RTD Version E.U.	DWY40020
Sonde de température TE-END-E	Pt1000 Ω RTD Version E.U.	DWY40022
Sonde de température TE-END-F	20K Ω Thermistor Version E.U.	DWY40024



Sondes de température



LIBELLÉS	DÉTAILS	CODE CBM
TE-TNS-N044N-14	L 10 cm 1/4" / 1/2" NPT	DWY42002
TE-TNS-N044N-12	L 10 cm 1/2" / 3/4" NPT	DWY42004
TE-TNS-N064N-14	L 15 cm 1/4" / 1/2" NPT	DWY42006
TE-TNS-N064N-12	L 15 cm 1/2" / 3/4" NPT	DWY42008
TE-TNS-N094N-14	L 23 cm 1/4" / 1/2" NPT	DWY42010
TE-TNS-N094N-12	L 23 cm 1/2" / 3/4" NPT	DWY42012
TE-TNS-N124N-14	L 30 cm 1/4" / 1/2" NPT	DWY42014
TE-TNS-N124N-12	L 30 cm 1/2" / 3/4" NPT	DWY42016



Sondes de température



LIBELLÉS	DÉTAILS	CODE CBM
TE-TNS-N253N-00	L 5 cm	DWY44002
TE-TNS-N043N-00	L 10 cm	DWY44004
TE-TNS-N063N-00	L 15 cm	DWY44006
TE-TNS-N083N-00	L 20 cm	DWY44008
TE-TNS-N123N-00	L 30 cm	DWY44010
TE-TNS-N183N-00	L 45 cm	DWY44012



Capteurs de température



LIBELLÉS	DÉTAILS	CODE CBM
Capteur de température TE-AAG-A0634-00	L 15 cm - 10 K Ω Type III Thermistor	DWY45002
Capteur de température TE-AAG-A1234-00	L 30 cm - 10 K Ω Type III Thermistor	DWY45004
Capteur de température TE-AAG-A2434-00	L 60 cm - 10 K Ω Type III Thermistor	DWY45006
Capteur de température TE-AAG-B0634-00	L 15 cm - 10 K Ω Type II Thermistor	DWY45008
Capteur de température TE-AAG-B1234-00	L 30 cm - 10 K Ω Type II Thermistor	DWY45010
Capteur de température TE-AAG-B2434-00	L 60 cm - 10 K Ω Type II Thermistor	DWY45012
Capteur de température TE-AAG-C0634-00	L 15 cm - 3 K Ω Thermistor	DWY45014
Capteur de température TE-AAG-C1234-00	L 30 cm - 3 K Ω Thermistor	DWY45016
Capteur de température TE-AAG-C2434-00	L 60 cm - 3 K Ω Thermistor	DWY45018
Capteur de température TE-AAG-D0634-00	L 15 cm - PT 100 Ω RTD	DWY45020
Capteur de température TE-AAG-E1234-00	L 30 cm - PT 1000 Ω RTD	DWY45028
Capteur de température TE-AAG-E2434-00	L 60 cm - PT 1000 Ω RTD	DWY45030
Capteur de température TE-AAG-F0634-00	L 15 cm - 20 K Ω Thermistor	DWY45032
Capteur de température TE-AAG-F1234-00	L 30 cm - 20 K Ω Thermistor	DWY45034
Capteur de température TE-AAG-F2434-00	L 60 cm - 20 K Ω Thermistor	DWY45036
Capteur de température TE-AAG-D1234-00	L 30 cm - PT 100 Ω RTD	DWY45022
Capteur de température TE-AAG-D2434-00	L 60 cm - PT 100 Ω RTD	DWY45024
Capteur de température TE-AAG-E0634-00	L 15 cm - PT 1000 Ω RTD	DWY45026



Clips pour capteurs de température



LIBELLÉS	DÉTAILS	CODE CBM
Clips CC1-N	Naturel	DWY46002
Clips CC1-B	Beige	DWY46004
Clips CC1-GY	Gris	DWY46006



Sondes de température



LIBELLÉS	DÉTAILS	CODE CBM
Sonde AVG-21121	L 30 cm	DWY14018
Sonde AVG-22121	L 30 cm	DWY14020
Sonde AVG-23121	L 30 cm	DWY14022
Sonde AVG-24121	L 30 cm	DWY14024
Sonde AVG-25121	L 30 cm	DWY14026
Sonde AVG-26121	L 30 cm	DWY14028
Sonde AVG-27121	L 30 cm	DWY14030
Sonde AVG-28121	L 30 cm	DWY14032
Sonde AVG-29121	L 30 cm	DWY14034
Sonde AVG-2A121	L 30 cm	DWY14036
Sonde AVG-2B121	L 30 cm	DWY14038
Sonde AVG-21241	L 60 cm	DWY14040
Sonde AVG-22241	L 60 cm	DWY14042
Sonde AVG-23241	L 60 cm	DWY14044
Sonde AVG-24241	L 60 cm	DWY14046
Sonde AVG-25241	L 60 cm	DWY14048
Sonde AVG-26241	L 60 cm	DWY14050
Sonde AVG-27241	L 60 cm	DWY14052
Sonde AVG-28241	L 60 cm	DWY14054
Sonde AVG-29241	L 60 cm	DWY14056
Sonde AVG-2A241	L 60 cm	DWY14058
Sonde AVG-2B241	L 60 cm	DWY14060



Sondes de température de surface



LIBELLÉS	DÉTAILS	CODE CBM
Sonde S2-11	Pt 1000 RTD	DWY48002
Sonde S2-12	Pt 10000 RTD	DWY48004
Sonde S2-13	Ni 10000 RTD	DWY48006
Sonde S2-14	10000 Balco RTD	DWY48008
Sonde S2-15	Thermistance 10 Ko type II	DWY48010
Sonde S2-16	Thermistance 3 Ko NTC	DWY48012
Sonde S2-17	Thermistance 5 Ko NTC	DWY48014
Sonde S2-18	Thermistance 100 Ko NTC	DWY48016
Sonde S2-19	Thermistance 20 Ko NTC	DWY48018
Sonde S2-1A	Thermistance 22520 NTC	DWY48020
Sonde S2-1B	Thermistance 10 Ko type III NTC	DWY48022



Mesure de température de surface



LIBELLÉS	DÉTAILS	CODE CBM
Sonde de température S2-23	Ni 1000 ohms S2-2	DWY16006
Sonde de température S2-24	Balco 1000 ohms S2-2	DWY16008
Sonde de température S2-27	Thermistance 5K ohm	DWY16014
Sonde de température S2-28	Thermistance 100K ohm	DWY16016
Sonde de température S2-2A	Thermistance 2252 ohms	DWY16020



Capteurs de surface



LIBELLÉS	DÉTAILS	CODE CBM
Capteurs de température TE-SNW-A	10 K Ω Type III Thermistor	DWY50002
Capteurs de température TE-SNW-B	10 K Ω Type II Thermistor	DWY50004
Capteurs de température TE-SNW-C	3 K Ω Thermistor	DWY50006
Capteurs de température TE-SNW-D	PT 100 Ω RTD	DWY50008
Capteurs de température TE-SNW-E	PT 1000 Ω RTD	DWY50010
Capteurs de température TE-SNW-F	20 K Ω Thermistor	DWY50012



Capteurs étanche



LIBELLÉS	DÉTAILS	CODE CBM
Capteur de température O-4A	10 K Ω Type III Thermistor	DWY52002
Capteur de température O-4B	10 K Ω Type II Thermistor	DWY52004
Capteur de température O-4C	3 K Ω Thermistor	DWY52006
Capteur de température O-4D	PT 100 Ω RTD	DWY52008
Capteur de température O-4E	PT 1000 Ω RTD	DWY52010
Capteur de température O-4F	20 K Ω Thermistor	DWY52012



Sondes extérieures



LIBELLÉS	DÉTAILS	CODE CBM
Sonde TE-OND-A	10 K Ω Type III Thermistor	DWY54002
Sonde TE-OND-B	10 K Ω Type II Thermistor	DWY54004
Sonde TE-OND-C	3 K Ω Thermistor	DWY54006
Sonde TE-OND-D	PT 100 Ω RTD	DWY54008
Sonde TE-OND-E	PT 1000 Ω RTD	DWY54010
Sonde TE-OND-F	20 K Ω Thermistor	DWY54012
Sonde TE-RND-A	10 K Ω Type III Thermistor	DWY54014
Sonde TE-RND-B	10 K Ω Type II Thermistor	DWY54016
Sonde TE-RND-C	3 K Ω Thermistor	DWY54018
Sonde TE-RND-D	PT 100 Ω RTD	DWY54020
Sonde TE-RND-E	PT 1000 Ω RTD	DWY54022
Sonde TE-RND-F	20 K Ω Thermistor	DWY54024



Thermostats numériques



LIBELLÉS	DÉTAILS	CODE CBM
Thermostat L02AI2B	1 sonde NTC 10K LS130 incluse - 12V - 2 sorties - Encastrable	FAN24002
Thermostat L02AM2	1 sonde NTC 10K LS130 incluse - 115V - 230V - 2 sorties - Encastrable	FAN24004
Thermostat L02CI1B	1 sonde PT 100 LS140 exclue - 12V - 1 sorties - Encastrable	FAN24006
Thermostat L02CI2B	1 sonde PT 100 LS140 exclue - 12V - 2 sorties - Encastrable	FAN24008
Thermostat L02CM1	1 sonde PT 100 LS140 exclue - 115V - 230Vac - 1 sorties - Encastrable	FAN24010
Thermostat L02CM2	1 sonde PT 100 LS140 exclue - 115V - 230V - 2 sorties - Encastrable	FAN24012
Thermostat L02DI1B	1 thermocouple J LS150 exclue - 12V - 1 sorties - Encastrable	FAN24014
Thermostat L02DI2B	1 thermocouple J LS150 exclue - 12V - 2 sorties - Encastrable	FAN24016
Thermostat L02DM1	1 thermocouple J LS150 exclue - 115V - 230V - 1 sorties - Encastrable	FAN24018
Thermostat L02DM2	1 thermocouple J LS150 exclue - 115V - 230V - 2 sorties - Encastrable	FAN24020
Thermostat L02BI1A	1 sonde NTC 10K LS130 incluse - 12V - 1 sortie - Encastrable	FAN24022
Thermostat L02BM1A	1 sonde NTC 10K LS130 incluse - 230V - 1 sortie - Encastrable	FAN24024
Thermostat L03BI1A	1 sonde NTC 10K LS130 incluse - 12V - 1 sorties - Rail DIN	FAN24028
Thermostat L03BI2A	1 sonde NTC 10K LS130 incluse - 12V - 2 sorties - Rail DIN	FAN24030
Thermostat L03BM1A	1 sonde NTC 10K LS130 incluse - 230V - 1 sorties - Rail DIN	FAN24032
Thermostat L03BM2A	1 sonde NTC 10K LS130 incluse - 230V - 2 sorties - Rail DIN	FAN24034
Thermostat L04BM2A	1 sonde NTC 10K LS130 incluse - 230V - 2 sorties - Murale	FAN24038
Transformateur	230V - 12 Volt	FAN24040



Hygrostats



LIBELLÉS	DÉTAILS	CODE CBM
Hygrostat L22EI1A	0 à 100 R% encastré	FAN24046
Hygrostat L22EM1A	0 à 100 R% encastré	FAN24048
Hygrostat L23EM1A	0 à 100 R% rail DIN	FAN24050
Hygrostat L24EM2	0 à 100 R% mural	FAN24052



Sondes thermostats et hygrostats



LIBELLÉS	DÉTAILS	CODE CBM
Sonde pour thermostats LS120	-40 ÷ 105°C	FAN24054
Sonde pour thermostats LS140	0 ÷ 400°C	FAN24058
Sonde pour thermostats LS150	0 ÷ 450°C	FAN24060
Sonde pour thermostats LS130	-40 ÷ 105°C	FAN24062
Sonde pour hygrostats LS160A	0 à 100 R%	FAN22088



Câbles chauffants autorégulants



LIBELLÉS	INFOS TECH.	DÉTAILS	CODE CBM
Câbles chauffants K15A25	L. 25 m	15W / mètre	FAN22034
Câbles chauffants K15A50	L. 50 m	15W / mètre	FAN22036
Câbles chauffants K15A75	L. 75 m	15W / mètre	FAN22038
Câbles chauffants K15A100	L. 100 m	15W / mètre	FAN22040
Câbles chauffants K15A500	L. 500 m	15W / mètre	FAN22042
Câbles chauffants K15A1000	L. 1000 m	15W / mètre	FAN22044
Câbles chauffants K20A25	L. 25 m	25W / mètre	FAN22046
Câbles chauffants K20A50	L. 50 m	25W / mètre	FAN22048
Câbles chauffants K20A100	L. 100 m	25W / mètre	FAN22050
Câbles chauffants K20A500	L. 500 m	25W / mètre	FAN22052
Câbles chauffants K30A25	L. 25 m	36W / mètre	FAN22054
Câbles chauffants K30A50	L. 50 m	36W / mètre	FAN22056
Câbles chauffants K30A100	L. 100 m	36W / mètre	FAN22058
Câbles chauffants K40A25	L. 25 m	48W / mètre	FAN22060
Câbles chauffants K40A50	L. 50 m	48W / mètre	FAN22062
Câbles chauffants K40A100	L. 100 m	48W / mètre	FAN22064
Câbles chauffants K55A100	L. 100 m	9W / mètre	FAN22066
Câbles chauffants K65A100	L. 100 m	13W / mètre	FAN22068



Accessoires câbles chauffants autorégulants



LIBELLÉS	DÉTAILS	CODE CBM
Boîte de dérivation	Accessoires KBE3	FAN22070
Support pour boîte de dérivation	Accessoires KSUPP	FAN22072
Ruban de fixation avec fibre de verre pour tuyaux	Accessoires K50	FAN22074
Ruban en plastique pour tuyaux	Accessoires K50AL	FAN22076
Barre d'espacement, 1 m, PVC	Accessoires KJSSP	FAN22078
Étiquettes adhésives jaunes	Accessoires KFAN	FAN22080
KIT pour cacheter les terminaux pour câbles à puissance constante	Accessoires KIT1	FAN22082
KIT pour cacheter les terminaux pour câbles autorégulants	Accessoires KIT2	FAN22084
Hygrostat ON/OFF	Accessoires K23EM1A	FAN24050
Sonde pour Hygrostat	Accessoires LS160A	FAN22088
Thermostat ON/OFF - proportionnel - P.I.D. à 1 sortie	Accessoires L03BI1A	FAN24028
Thermostat à immersion pour tuyaux	Accessoires C03A3	FAN06302



Câbles chauffants puissance constante



CODE CBM

LIBELLÉS	DÉTAILS	CODE CBM
Câbles chauffants K17C29	L. 29 m - 500 W	FAN22002
Câbles chauffants K17C73	L. 73.5 m - 1250 W	FAN22004
Câbles chauffants K17C82	L. 82.3 m - 1400 W	FAN22006
Câbles chauffants K17C102	L. 102.9 m - 1750 W	FAN22008
Câbles chauffants K17C129	L. 129.4 m - 2200 W	FAN22010
Câbles chauffants K13C30	L. 30 m - 450 W	FAN22012
Câbles chauffants K13C74	L. 74 m - 1100 W	FAN22014
Câbles chauffants K13C100	L. 100 m - 1150 W	FAN22016
Câbles chauffants K13C142	L. 142 m - 2191 W	FAN22018
Câbles chauffants K12C25	L. 25 m - 10 W/m	FAN22020
Câbles chauffants K12C50	L. 50 m - 10 W/m	FAN22022
Câbles chauffants K12C75	L. 75 m - 10 W/m	FAN22024
Kit câbles chauffants avec thermostat K10C3KIT	L. 3 m	FAN22026
Kit câbles chauffants avec thermostat K10C6KIT	L. 6 m	FAN22028
Kit câbles chauffants avec thermostat K10C9KIT	L. 9 m	FAN22030
Kit câbles chauffants avec thermostat K10C14KIT	L. 14 m	FAN22032





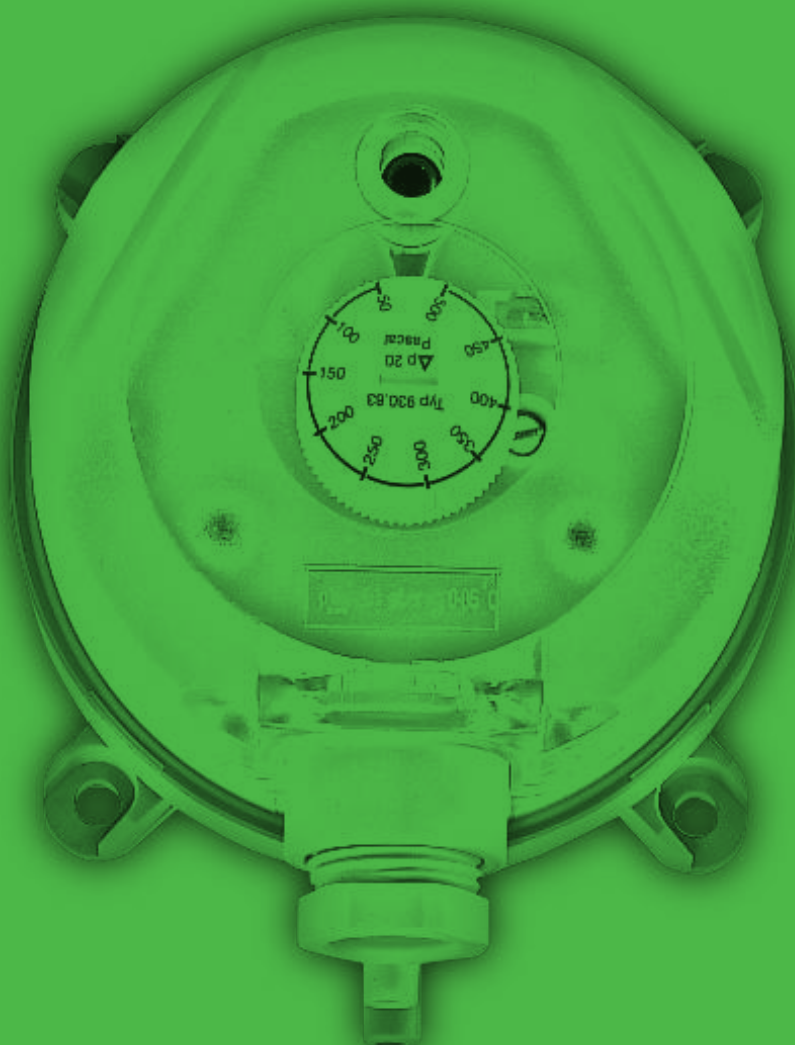

GESTION DE L'AIR

P. 173 > 186



Pressostats air complets avec kits de raccordement



LIBELLÉS	CODE FAB.	CODE CBM
Pressostat air complet 0,2 à 3 mbar	930 80B 222 534	BEC05002
Pressostat air complet 0,3 à 4 mbar	930 84 222 534	BEC05004
Pressostat air complet 0,5 à 5 mbar	930 83 222 534	BEC05008
Pressostat air complet 2 à 10 mbar	930 85 222 534	BEC05010
Pressostat air complet 5 à 25 mbar	930 86 222 534	BEC05012
Pressostat air complet 10 à 40 mbar	930 87 222 534	BEC05014
Pressostat air complet 10 à 50 mbar	930 87B 222 534	BEC05016



Pressostats air seul



LIBELLÉS	CODE FAB.	CODE CBM
Pressostat air seul 0,2 à 2 mbar	980 80 222 511	BEC10003
Pressostat air seul 0,2 à 3 mbar	930 80B 221 511	BEC10001
Pressostat air seul 0,2 à 3 mbar	930 80B 222 511	BEC10002
Pressostat air seul 0,3 à 4 mbar	930 84 222 511	BEC10004
Pressostat air seul 0,5 à 5 mbar	930 83 222 511	BEC10008
Pressostat air seul 2 à 10 mbar	930 85 222 511	BEC10010
Pressostat air seul 5 à 25 mbar	930 86 222 511	BEC10012
Pressostat air seul 10 à 40 mbar	930 87 222 511	BEC10014
Pressostat air seul 10 à 50 mbar	930 87B 222 511	BEC10016



Pressostats air seuls ATEX



LIBELLÉS	CODE FAB.	CODE CBM
Pressostat air seul 0,2 à 3 mbar	930 80B 422 231 EX	BEC12001
Pressostat air seul 0,2 à 3 mbar	930 80B 122 534 EX	BEC12002
Pressostat air seul 0,3 à 4 mbar	930 84B 122 534 EX	BEC12004
Pressostat air seul 0,5 à 5 mbar	930 83B 122 534 EX	BEC12006
Pressostat air seul 2 à 10 mbar	930 85B 122 534 EX	BEC12008
Pressostat air seul 5 à 25 mbar	930 86B 122 534 EX	BEC12010
Pressostat air seul 10 à 40 mbar	930 87B 122 534 EX	BEC12012



Transmetteurs de pression



LIBELLÉS	DÉTAILS	CODE FAB.	CODE CBM
Transmetteur de pression -0,5 à +0,5 mbar	Avec 0 central	984M 3X3 204	BEC15022
Transmetteur de pression -0,1 à +1 mbar	Avec 0 central	984M 3W3 204	BEC15024
Transmetteur de pression 0 à 1 mbar	0 - 1 mbar ou 0 - 2,5 mbar	984M 323 104	BEC15002
Transmetteur de pression 0 à 1 mbar	0 - 1 mbar ou 0 - 2,5 mbar	984M 323 204	BEC15003
Transmetteur de pression 0 à 2,5 mbar	0 - 2,5 mbar ou 0 - 5 mbar	984M 333 104	BEC15004
Transmetteur de pression 0 à 2,5 mbar	0 - 2,5 mbar ou 0 - 5 mbar	984M 533 204	BEC15005
Transmetteur de pression 0 à 5 mbar	0 - 5 mbar ou 0 - 10 mbar	984M 543 104	BEC15006
Transmetteur de pression 0 à 5 mbar	0 - 5 mbar ou 0 - 10 mbar	984M 343 204	BEC15007
Transmetteur de pression 0 à 10 mbar	0 - 10 mbar ou 0 - 25 mbar	984M 353 104	BEC15008
Transmetteur de pression 0 à 10 mbar	0 - 10 mbar ou 0 - 25 mbar	984M 553 204	BEC15009
Transmetteur de pression 0 à 50 mbar	0 - 50 mbar ou 0 - 100 mbar	984M 573 104	BEC15012
Transmetteur de pression 0 à 50 mbar	0 - 50 mbar ou 0 - 100 mbar	984M 373 204	BEC15013
Transmetteur de pression 0 à 250 mbar	0 - 250 mbar ou 0 - 500 mbar	984M 393 104	BEC15016
Transmetteur de pression 0 à 1 bar	0 - 1 bar ou 0 - 2,5 bar	984M 3A3 104	BEC15020



Transmetteurs de pression zéro auto



LIBELLÉS	DÉTAILS	CODE FAB.	CODE CBM
Transmetteur de pression 0 à 0,25 mbar	0 - 0,25 mbar ou 0 - 0,5 mbar	984A 503 704	BEC17002
Transmetteur de pression 0 à 0,25 mbar	0 - 0,25 mbar ou 0 - 5 mbar	984A 533 704	BEC17008
Transmetteur de pression 0 à 0,5 mbar	0 - 0,5 mbar ou 0 - 1 mbar	984A 513 704	BEC17004
Transmetteur de pression 0 à 1 mbar	0 - 1 mbar ou 0 - 2,5 mbar	984A 523 704	BEC17006
Transmetteur de pression 0 à 5 mbar	0 - 5 mbar ou 0 - 10 mbar	984A 543 704	BEC17010
Transmetteur de pression 0 à 10 mbar	0 - 10 mbar ou 0 - 25 mbar	984A 553 704	BEC17012
Transmetteur de pression 0 à 50 mbar	0 - 50 mbar ou 0 - 100 mbar	984A 573 704	BEC17014
Transmetteur de pression 0 à 250 mbar	0 - 250 mbar ou 0 - 500 mbar	984A 593 704	BEC17016
Transmetteur de pression 0 à 1 bar	0 - 1 bar ou 0 - 2,5 bar	984A 5B3 704	BEC17018



Transmetteurs de pression avec afficheur



LIBELLÉS	DÉTAILS	CODE FAB.	CODE CBM
Transmetteur de pression digital 0 à 1 mbar	0 - 1 mbar ou 0 - 2,5 mbar	984M 523 114	BEC20002
Transmetteur de pression digital 0 à 2,5 mbar	0 - 2,5 mbar ou 0 - 5 mbar	984M 533 114	BEC20004
Transmetteur de pression digital 0 à 5 mbar	0 - 5 mbar ou 0 - 10 mbar	984M 543 114	BEC20006
Transmetteur de pression digital 0 à 10 mbar	0 - 10 mbar ou 0 - 25 mbar	984M 553 114	BEC20008
Transmetteur de pression digital 0 à 50 mbar	0 - 50 mbar ou 0 - 100 mbar	984M 573 114	BEC20012
Transmetteur de pression digital 0 à 250 mbar	0 - 250 mbar ou 0 - 500 mbar	984M 593 114	BEC20016
Transmetteur de pression digital 0 à 250 mbar	0 - 250 mbar ou 0 - 500 mbar	984M 593 314	BEC20017
Transmetteur de pression digital 0 à 1 bar	0 - 1 bar ou 0 - 2,5 bar	984M 5B3 114	BEC20020



Transmetteurs de pression avec afficheur zéro auto



LIBELLÉS	DÉTAILS	CODE FAB.	CODE CBM
Transmetteur de pression digital 0 à 0,25 mbar	0 - 0,25 mbar ou 0 - 0,5 mbar	984A 503 714	BEC22002
Transmetteur de pression digital 0 à 0,5 mbar	0 - 0,5 mbar ou 0 - 1 mbar	984A 513 714	BEC22004
Transmetteur de pression digital 0 à 1 mbar	0 - 1 mbar ou 0 - 2,5 mbar	984A 523 714	BEC22006
Transmetteur de pression digital 0 à 2,5 mbar	0 - 2,5 mbar ou 0 - 5 mbar	984A 533 704	BEC22008
Transmetteur de pression digital 0 à 5 mbar	0 - 5 mbar ou 0 - 10 mbar	984A 553 714	BEC22010
Transmetteur de pression digital 0 à 10 mbar	0 - 10 mbar ou 0 - 25 mbar	984A 553 714	BEC22012
Transmetteur de pression digital 0 à 50 mbar	0 - 50 mbar ou 0 - 100 mbar	984A 573 714	BEC22014
Transmetteur de pression digital 0 à 250 mbar	0 - 250 mbar ou 0 - 500 mbar	984A 593 714	BEC22016
Transmetteur de pression digital 0 à 1 bar	0 - 1 bar ou 0 - 2,5 bar	984A 5B3 714	BEC22018



Transmetteurs de pression avec 8 plages réglables



LIBELLÉS	CODE FAB.	CODE CBM
Transmetteur de pression 8 plages réglages 984Q543704		BEC16102
Transmetteur de pression 8 plages réglages digital 984Q543714		BEC16202



Transmetteurs de pression avec afficheur zéro auto



LIBELLÉS	CODE FAB.	CODE CBM
Transmetteur de pression - 0 à 1 mbar	982R623706	BEC18002
Transmetteur de pression - 0 à 2,5 mbar	982R633706	BEC18004
Transmetteur de pression - 0 à 5 mbar	982R643706	BEC18006
Transmetteur de pression - 0 à 10 mbar	982R653706	BEC18008
Transmetteur de pression - 0 à 25 mbar	982R663706	BEC18010
Transmetteur de pression - 0 à 50 mbar	982R673706	BEC18012
Transmetteur de pression - 0 à 100 mbar	982R683706	BEC18014
Transmetteur de pression - 0 à 250 mbar	982R693706	BEC18016
Transmetteur de pression - 0 à 500 mbar	982R6A3706	BEC18018
Transmetteur de pression - 0 à 1 bar	982R6B3706	BEC18020
Transmetteur de pression - 0 à 2,5 bar	982R6F3706	BEC18022



Transmetteurs de pression IP65



CODE CBM

LIBELLÉS	DÉTAILS	CODE CBM
Transmetteur de pression IP65 - 0 à 1 mbar	0 à 1 mbar ou 2,5 mbar	BEC25002
Transmetteur de pression IP65 - 0 à 2,5 mbar	0 à 2,5 mbar ou 5 mbar	BEC25004
Transmetteur de pression IP65 - 0 à 5 mbar	0 à 5 mbar ou 10 mbar	BEC25006
Transmetteur de pression IP65 - 0 à 10 mbar	0 à 10 mbar ou 25 mbar	BEC25008
Transmetteur de pression IP65 - 0 à 50 mbar	0 à 50 mbar ou 100 mbar	BEC25010
Transmetteur de pression IP65 - 0 à 250 mbar	0 à 250 mbar ou 500 mbar	BEC25012
Transmetteur de pression IP65 - 0 à 1 bar	0 à 1 bar ou 2,5 bar	BEC25014



Accessoires



CODE CBM

LIBELLÉS	CODE FAB.	CODE CBM
Equerre fixation métallique en forme de S	6402	BEC40002
Equerre fixation métallique en forme de L	6401	BEC40004
Equerre fixation rapide en forme de S	6482	BEC40006
Equerre fixation rapide en forme de L	6481	BEC40008
Climaset® constitué d'un flexible en PVC de 2 m et de 2 prises en matière plastique	6555	BEC40011
Climaset® constitué d'un flexible en silicone de 2 m et de 2 prises en matière plastique	6557	BEC40012
Climaset® constitué d'un flexible en PVC de 2 m et de 2 petits tubes métalliques soudés	6550	BEC40010
Climaset® constitué d'un flexible en silicone de 2 m et de 2 petits tubes métalliques soudés	6556	BEC40013
Kit avec 3 bornes à vis enfichables, en sachet	6415	BEC40014
Prise de raccordement pour Climaset®	6551	BEC40015
Tube métallique soudé pour Climaset®	6552	BEC40016
Joint en caoutchouc pour tube métallique sortant du Climaset®	6553	BEC40017
Passage de câble M20x1,5, complet avec joint et contre-vissage	6568	BEC40020
Passage de câble NPT1/2", sans garniture	6561	BEC40021



Pression - Manomètres différentiel MAGNEHELIC



LIBELLÉS	DÉTAILS	CODE CBM
Manomètre Magnehelic 2000-30PA		DWY01201
Manomètre Magnehelic 2000-60PA		DWY01202
Manomètre Magnehelic 2000-100PA		DWY01204
Manomètre Magnehelic 2000-125PA		DWY01206
Manomètre Magnehelic 2000-150PA		DWY01208
Manomètre Magnehelic 2000-200PA		DWY01210
Manomètre Magnehelic 2000-250PA		DWY01212
Manomètre Magnehelic 2000-300PA		DWY01214
Manomètre Magnehelic 2000-500PA		DWY01216
Manomètre Magnehelic 2000-750PA		DWY01218
Manomètre Magnehelic 2000-1000PA		DWY01220
Manomètre Magnehelic 2000-1KPA		DWY01402
Manomètre Magnehelic 2000-2KPA		DWY01404
Manomètre Magnehelic 2000-3KPA		DWY01406
Manomètre Magnehelic 2000-4KPA		DWY01408
Manomètre Magnehelic 2000-5KPA		DWY01410
Manomètre Magnehelic 2000-8KPA		DWY01412
Manomètre Magnehelic 2000-10KPA		DWY01414
Manomètre Magnehelic 2000-20KPA		DWY01416
Manomètre Magnehelic 2300-60PA	-30 / 0 / +30PA	DWY01602
Manomètre Magnehelic 2300-120PA	-60 / 0 / +60PA	DWY01608



Pression - Manomètres différentiel MINIHELIC II



LIBELLÉS	DÉTAILS	CODE CBM
Manomètre Minihelic II	2-5000-125 PA	DWY01102
Manomètre Minihelic II	2-5000-250 PA	DWY01104
Manomètre Minihelic II	2-5000-500 PA	DWY01106
Manomètre Minihelic II	2-5000-750 PA	DWY01108
Manomètre Minihelic II	2-5000-1KPA	DWY01110
Manomètre Minihelic II	2-5000-3 KPA	DWY01112



Pression - Accessoires MAGNEHELIC



CODE CBM



LIBELLÉS	CODE CBM
Equerre de montage A-299	DWY01802
Plaque d'encastrement A-464	DWY01804
Plaque de montage alu A-368	DWY01806
Kit filtre à air pour Magnehelic	DWY01808

Pression - Transmetteurs de pression différentielle air



CODE CBM

LIBELLÉS	DÉTAILS	CODE CBM
Transmetteur de pression 616KD-10	0 à 250 Pa	DWY04202
Transmetteur de pression 616KD-11	0 à 500 Pa	DWY04204
Transmetteur de pression 616KD-12	0 à 750 Pa	DWY04206
Transmetteur de pression 616KD-13	0 à 1250 Pa	DWY04208
Transmetteur de pression 616KD-14	0 à 2500 Pa	DWY04210
Transmetteur de pression 616KD-10V	0 à 250 Pa	DWY04212
Transmetteur de pression 616KD-11V	0 à 500 Pa	DWY04214
Transmetteur de pression 616KD-12V	0 à 750 Pa	DWY04216
Transmetteur de pression 616KD-13V	0 à 1250 Pa	DWY04218
Transmetteur de pression 616KD-14V	0 à 2500 Pa	DWY04220
Couvercle de protection pour série 616KD		DWY04602



Air - Sondes de vitesse



LIBELLÉS	DÉTAILS	CODE CBM
Sonde AVU-1-A	0 – 4 m/s	DWY08002
Sonde AVU-2-A	0 – 8 m/s	DWY08004
Sonde AVU-3-A	0 – 16 m/s	DWY08006
Sonde AVU-1-V	0 - 4 m/s	DWY08008
Sonde AVU-2-V	0 – 8 m/s	DWY08010
Sonde AVU-3-V	0 – 16 m/s	DWY08012
Sonde AVUB-1-V	0 - 4 m/s	DWY08014
Sonde AVUB-2-V	0 – 8 m/s	DWY08016
Sonde AVUB-3-V	0 – 16 m/s	DWY08018



Air - Sondes de débit



LIBELLÉS	DÉTAILS	CODE CBM
Sonde AFG-1 8 mm 688 mm	688 mm	DWY09002
Sonde AFG-2 16 mm 1540 mm	1540 mm	DWY09004



Air - Sondes métalliques de débit moyen



LIBELLÉS	DÉTAILS	CODE CBM
Sonde MAFS-04 10	L 10 cm	DWY28002
Sonde MAFS-06 15	L 15 cm	DWY28004
Sonde MAFS-08 20	L 20 cm	DWY28006
Sonde MAFS-10 25	L 25 cm	DWY28008
Sonde MAFS-12 30	L 30 cm	DWY28010
Sonde MAFS-14 35	L 35 cm	DWY28012
Sonde MAFS-16 40	L 40 cm	DWY28014
Sonde MAFS-18 45	L 45 cm	DWY28016
Sonde MAFS-20 50	L 50 cm	DWY28018
Sonde MAFS-22 55	L 55 cm	DWY28020
Sonde MAFS-24 60	L 60 cm	DWY28022
Sonde MAFS-26 66	L 66 cm	DWY28024
Sonde MAFS-28 71	L 71 cm	DWY28026
Sonde MAFS-30 76	L 76 cm	DWY28028
Sonde MAFS-32 81	L 81 cm	DWY28030
Sonde MAFS-34 86	L 86 cm	DWY28032
Sonde MAFS-36 91	L 91 cm	DWY28034
Sonde MAFS-40 101	L 101 cm	DWY28036
Sonde MAFS-48 111	L 111 cm	DWY28038



Humidité - Transmetteurs d'humidité et température



LIBELLÉS	DÉTAILS	CODE CBM
Transmetteur RHU-R004	L 1 m - Humidité · 0-100% - 4/20 mA	DWY32002
Transmetteur RHU-R008	L 2.5 m - Humidité · 0-100% - 4/20 mA	DWY32004
Transmetteur RHU-R012	L 3.5 m - Humidité · 0-100% - 4/20 mA	DWY32006
Transmetteur RHU-R016	L 5 m - Humidité · 0-100% - 4/20 mA	DWY32008
Transmetteur RHT-R004	L 1 m · 0-100% HR · -40°C à +60°C - 4/20 mA	DWY32010
Transmetteur RHT-R008	L 2.5 m · 0-100% HR · -40°C à +60°C - 4/20 mA	DWY32012
Transmetteur RHT-R012	L 3.5 m · 0-100% HR · -40°C à +60°C - 4/20 mA	DWY32014
Transmetteur RHT-R016	L 5 m · 0-100% HR · -40°C à +60°C - 4/20 mA	DWY32016



Sondes pitot Inox



LIBELLÉS	DÉTAILS	CODE CBM
Sonde A-302F-A	1,5 cm, prise de pression inox statique coudé avec bride de fixation	DWY80002
Sonde A-302F-B	2,3 cm, prise de pression inox statique coudé avec bride de fixation	DWY80004
Sonde A-302F-C	3 cm, prise de pression inox statique coudé avec bride de fixation	DWY80006
Sonde A-489	1,5 cm, prise de pression inox statique droite avec bride de fixation	DWY80010
Sonde A-491	2,3 cm, prise de pression inox statique droite avec bride de fixation	DWY80012
Sonde A-493	3 cm, prise de pression inox statique droite avec bride de fixation	DWY80014



Air - Sondes de débit moyen. Plastique



LIBELLÉS	DÉTAILS	CODE CBM
Sonde PAFS-1002	L 8.02 cm	DWY30002
Sonde PAFS-1003	L 13.73 cm	DWY30004
Sonde PAFS-1004	L 19.55 cm	DWY30006
Sonde PAFS-1005	L 25.26 cm	DWY30008
Sonde PAFS-1006	L 31.75 cm	DWY30010
Sonde PAFS-1007	L 37.47 cm	DWY30012
Sonde PAFS-1008	L 43.50 cm	DWY30014
Sonde PAFS-1009	L 49.29 cm	DWY30016
Sonde PAFS-1010	L 55.01 cm	DWY30018
Sonde PAFS-1011	L 60.72 cm	DWY30020



Humidité - Transmetteurs d'humidité et température



LIBELLÉS	DÉTAILS	CODE CBM
Transmetteur WHT-310	RH : 4 – 20 mA – T° : sans	DWY12002
Transmetteur WHT-311	RH : 4 – 20 mA – T° 4 – 20 mA	DWY12004
Transmetteur WHT-320	RH : 0 – 10 V – T° : sans	DWY12006
Transmetteur WHT-322	RH : 0 – 10 V – T° : 0 – 10 V	DWY12008
Transmetteur WHT-330	RH : 0 – 5 V – T° : sans	DWY12010
Transmetteur WHT-333	RH : 0 – 5 V – T° : 0 – 5 V	DWY12012
Transmetteur WHT-31A	RH : 4 – 20 mA – T° : 10K	DWY12014
Transmetteur WHT-32A	RH : 0 – 10 V – T° : 10K	DWY12016



Contrôleur de débit air



CODE CBM

LIBELLÉS	DÉTAILS	CODE CBM
Contrôleur de débit air FF71A	1.4 m/sec 2.2 m/sec plaque fixation 3 m/sec	FAN18002



Contrôleur de débit air



CODE CBM

LIBELLÉS	DÉTAILS	CODE CBM
Contrôleur AAFS	1 à 9.2 m/sec - plaque fixation	DWY18302



Contrôleur de débit air



CODE CBM

LIBELLÉS	DÉTAILS	CODE CBM
Contrôleur DBSL 1EPL	air - palette - 1 à 9 m/s - IP65	JOH05033



Accessoires sondes pitot



LIBELLÉS	DÉTAILS	CODE CBM
Raccord A-307	Raccord 1/4"	DWY80020
Raccord A-307-SS	Raccord Inox 1/4"	DWY80021
Raccord A-308	Raccord 3/16" et 1/8"	DWY80022
Raccord A-414	Raccord Inox 1/4" DWY80023	DWY80023



Sondes pitot bronze



LIBELLÉS	DÉTAILS	CODE CBM
Tube Pitot A-301	Raccord de 1/4"	DWY90002
Tube Pitot A-301-A	Embout à Pression Statique, identique au A-301 profondeur de 2,3 cm	DWY90004
Tube Pitot A-301-B	Embout à Pression Statique, identique au A-301 profondeur de 3 cm	DWY90006
Tube Pitot A-301-C	Embout à Pression Statique, identique au A-301 profondeur de 4,5 cm	DWY90008
Tube Pitot A-301-SS	Identique au A-301 avec de l'Acier Inoxydable	DWY90010
Tube Pitot A-302	Embout 3/16" et 1/8"	DWY90012
Tube Pitot A-302-A	Embout à Pression Statique, identique au A-302 profondeur de 2,3 cm	DWY90014
Tube Pitot A-303	Embout 3/16" avec 1,5 cm	DWY90016



Accessoires sondes pitot



LIBELLÉS	CODE CBM
Tube Pitot A-305	DWY90020
Tube Pitot A-305-SS	DWY90022
Tube Pitot A-306	DWY90024
Tube Pitot A-306-A	DWY90026



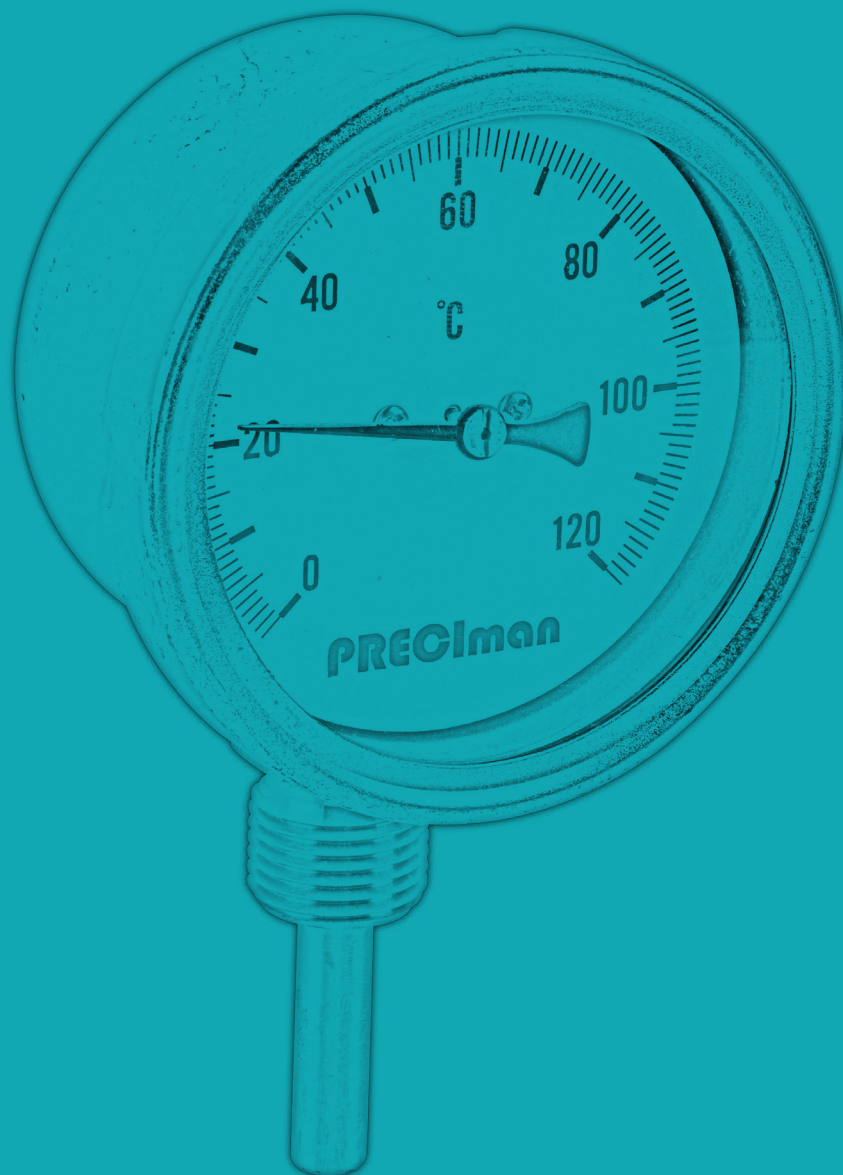

MANOMÈTRES ET THERMOMÈTRES

P. 187 > 196





Manomètre digital

Media : Air, gaz
Gamme : 0-14 bar
Résolution : 0,03 bar

Raccordement : 1/4"
Alimentation : 2 piles
Dimensions (avec protection) : ø 78 x 35 mm

PRECiman
CODE CBM



LIBELLÉS	
Manomètre électronique 0 à 14 bar	ROS80002

Manomètres inox Mbar

Boîtier : Inox
Cadran : Inox
Raccord : Bronze OT59
Vitre : Verre
Élément sensible : Cuivre

Température de fonctionnement : -20°/+80°
Raccord : G 1/4" - 1/2"
Classe de précision : 2.5%
Mouvement : Cuivre
Protection : IP55-65

PRECiman

GAMME VERTICAL	CODE CBM Ø 63 G1/4	CODE CBM Ø 100 G1/2
0/+25 mbar	ROS20002	ROS22002*
0/+40 mbar	ROS20004	ROS22004
0/+60 mbar	ROS20006	ROS22006
0/+100 mbar	ROS20008	ROS22008
0/+160 mbar	ROS20010	ROS22010
0/+250 mbar	ROS20012	ROS22012
0/+400 mbar	ROS20014	ROS22014
0/+600 mbar	ROS20016	ROS22016



GAMME AXIAL	CODE CBM Ø 63 G1/4	CODE CBM Ø 100 G1/2
0/+25 mbar	ROS23002*	ROS25002*
0/+40 mbar	ROS23004*	ROS25004*
0/+60 mbar	ROS23006*	ROS25006*
0/+100 mbar	ROS23008*	ROS25008*
0/+160 mbar	ROS23010	ROS25010*
0/+250 mbar	ROS23012	ROS25012*
0/+400 mbar	ROS23014*	ROS25014*
0/+600 mbar	ROS23016	ROS25016*



* Sur demande

Manomètres ABS

Boîtier : Plastique noir
 Cadran : Plastique
 Raccord : Bronze OT59
 Vitre : Plastique
 Élément sensible : Cuivre

Température de fonctionnement : -20°/+80°
 Raccord : G 1/4" - 1/2"
 Classe de précision : 2.5%
 Mouvement : Cuivre
 Protection : IP43

PRECiman

GAMME VERTICAL	CODE CBM Ø 50 G1/4	CODE CBM Ø 63 G1/4	CODE CBM Ø 100 G1/2
-1/+0 Bar	ROS27002*	ROS28002*	ROS30002*
0/+1 Bar	ROS27004*	ROS28004	ROS30004*
0/+1.6 Bar	ROS27006*	ROS28006	ROS30006
0/+2.5 Bar	ROS27008*	ROS28008	ROS30008*
0/+4 Bar	ROS27010	ROS28010	ROS30010
0/+6 Bar	ROS27012	ROS28012	ROS30012
0/+10 Bar	ROS27014	ROS28014	ROS30014
0/+16 Bar	ROS27018	ROS28018	ROS30018
0/+25 Bar	ROS27020	ROS28020	ROS30020*
0/+40 Bar	ROS27022*	ROS28022	ROS30022*
0/+100 Bar	ROS27026*	ROS28026*	ROS30026*
0/+250 Bar	ROS27030*	ROS28030*	ROS30030*
0/+400 Bar	ROS27034*	ROS28034*	ROS30034*



GAMME AXIAL	CODE CBM Ø 50 G1/4	CODE CBM Ø 63 G1/4	CODE CBM Ø 100 G1/2
-1/+0 Bar	ROS32002*	ROS33002*	ROS35002*
0/+1 Bar	ROS32004*	ROS33004*	ROS35004*
0/+1.6 Bar	ROS32006*	ROS33006*	ROS35006*
0/+2.5 Bar	ROS32008*	ROS33008*	ROS35008*
0/+4 Bar	ROS32010*	ROS33010	ROS35010*
0/+6 Bar	ROS32012	ROS33012	ROS35012*
0/+10 Bar	ROS32014	ROS33014	ROS35014*
0/+16 Bar	ROS32018*	ROS33018	ROS35018*
0/+25 Bar	ROS32020*	ROS33020	ROS35020*
0/+40 Bar	ROS32022*	ROS33022	ROS35022*
0/+100 Bar	ROS32026*	ROS33026*	ROS35026*
0/+250 Bar	ROS32030*	ROS33030*	ROS35030*
0/+400 Bar	ROS32034*	ROS33034*	ROS35034*



* Sur demande

Manomètres acier

Boîtier : Acier peint
 Cadran : Acier peint
 Raccord : Bronze OT59
 Vitre : Plastique
 Élément sensible : Bourdon cuivre

Température de fonction. : -20°/+80°
 Raccord : G 1/4" - 1/2"
 Classe de précision : 2.5% - 1.6%
 Mouvement : Cuivre
 Protection : IP31

PRECiman

GAMME VERTICAL	CODE CBM Ø 50 G1/4	CODE CBM Ø 63 G1/4	CODE CBM Ø 100 G1/2
-1/+0 Bar	ROS37002*	ROS38002	ROS40002*
0/+1 Bar	ROS37004*	ROS38004*	ROS40004*
0/+1.6 Bar	ROS37006*	ROS38006*	ROS40006*
0/+2.5 Bar	ROS37008*	ROS38008*	ROS40008*
0/+4 Bar	ROS37010	ROS38010	ROS40010
0/+6 Bar	ROS37012	ROS38012	ROS40012
0/+10 Bar	ROS37014	ROS38014	ROS40014
0/+16 Bar	ROS37018	ROS38018	ROS40018*
0/+25 Bar	ROS37020	ROS38020*	ROS40020*
0/+40 Bar	ROS37022*	ROS38022	ROS40022*
0/+100 Bar	ROS37026*	ROS38026*	ROS40026*
0/+250 Bar	ROS37030*	ROS38030*	ROS40030*
0/+400 Bar	ROS37034*	ROS38034*	ROS40034*



GAMME AXIAL	CODE CBM Ø 50 G1/4	CODE CBM Ø 63 G1/4	CODE CBM Ø 100 G1/2
-1/+0 Bar	ROS42002*	ROS43002*	ROS45002*
0/+1 Bar	ROS42004*	ROS43004*	ROS45004*
0/+1.6 Bar	ROS42006*	ROS43006*	ROS45006*
0/+2.5 Bar	ROS42008*	ROS43008*	ROS45008*
0/+4 Bar	ROS42010	ROS43010*	ROS45010*
0/+6 Bar	ROS42012	ROS43012*	ROS45012*
0/+10 Bar	ROS42014	ROS43014	ROS45014*
0/+16 Bar	ROS42018*	ROS43018	ROS45018*
0/+25 Bar	ROS42020*	ROS43020*	ROS45020*
0/+40 Bar	ROS42022*	ROS43022*	ROS45022*
0/+100 Bar	ROS42026*	ROS43026*	ROS45026*
0/+250 Bar	ROS42030*	ROS43030	ROS45030*
0/+400 Bar	ROS42034*	ROS43034*	ROS45034*



* Sur demande

Manomètres glycérine inox

Boîtier : Inox
 Cadran : Inox
 Raccord : Bronze OT59
 Vitre : Plastique
 Élément sensible : Bourdon en cuivre
 Liquide : Glycérine

Température de fonctionnement : -20°/+80°
 Raccord : G 1/4" - 1/2"
 Classe de précision : 2.5% - 1.6%
 Mouvement : Cuivre
 Protection : IP65

PRECiman

GAMME VERTICAL	CODE CBM Ø 50 G1/4	CODE CBM Ø 63 G1/4	CODE CBM Ø 100 G1/2
-1/+0 Bar	ROS47002*	ROS48002	ROS50002*
0/+1 Bar	ROS47004*	ROS48014*	ROS50014
0/+1.6 Bar	ROS47006*	ROS48016	ROS50016
0/+2.5 Bar	ROS47008*	ROS48018	ROS50018*
0/+4 Bar	ROS47010*	ROS48020	ROS50020*
0/+6 Bar	ROS47012*	ROS48022	ROS50022*
0/+10 Bar	ROS47014	ROS48024	ROS50024
0/+16 Bar	ROS47018*	ROS48028	ROS50028
0/+25 Bar	ROS47020	ROS48030	ROS50030*
0/+40 Bar	ROS47022*	ROS48032	ROS50032*
0/+100 Bar	ROS47026*	ROS48036	ROS50036*
0/+250 Bar	ROS47030	ROS48040*	ROS50040*
0/+400 Bar	ROS47034*	ROS48044	ROS50044*



GAMME AXIAL	CODE CBM Ø 50 G1/4	CODE CBM Ø 63 G1/4	CODE CBM Ø 100 G1/2
-1/+0 Bar	ROS52002*	ROS53002*	ROS55002*
0/+1 Bar	ROS52004*	ROS53014*	ROS55014*
0/+1.6 Bar	ROS52006*	ROS53016*	ROS55016*
0/+2.5 Bar	ROS52008*	ROS53018*	ROS55018
0/+4 Bar	ROS52010*	ROS53020	ROS55020
0/+6 Bar	ROS52012*	ROS53022	ROS55022*
0/+10 Bar	ROS52014*	ROS53024	ROS55024*
0/+16 Bar	ROS52018*	ROS53028	ROS55028*
0/+25 Bar	ROS52020*	ROS53030	ROS55030*
0/+40 Bar	ROS52022*	ROS53032	ROS55032*
0/+100 Bar	ROS52026*	ROS53036	ROS55036*
0/+250 Bar	ROS52030	ROS53040	ROS55040*
0/+400 Bar	ROS52034*	ROS53044	ROS55044*



* Sur demande

Manomètres tout inox

Boîtier : Inox
 Cadran : Inox
 Raccord : Inox
 Vitre : Plastique
 Élément sensible : Bourdon inox AISI 304
 Liquide : Glycérine

Température de fonctionnement : -40°/+150°
 Raccord : G 1/4" - 1/2"
 Classe de précision : 1.6% - 1%
 Mouvement : Inox
 Protection : IP65

PRECIman

GAMME VERTICAL	CODE CBM Ø 63 G1/4	CODE CBM Ø 100 G1/2
-1/+0 Bar	ROS58002*	ROS60002*
0/+1 Bar	ROS58014*	ROS60014*
0/+1.6 Bar	ROS58016*	ROS60016*
0/+2.5 Bar	ROS58018*	ROS60018
0/+4 Bar	ROS58020*	ROS60020
0/+6 Bar	ROS58022*	ROS60022
0/+10 Bar	ROS58024*	ROS60024
0/+16 Bar	ROS58028*	ROS60028*
0/+25 Bar	ROS58030	ROS60030*
0/+40 Bar	ROS58032*	ROS60032*
0/+100 Bar	ROS58036*	ROS60036*
0/+250 Bar	ROS58040*	ROS60040*
0/+400 Bar	ROS58044	ROS60044*



GAMME AXIAL	CODE CBM Ø 63 G1/4	CODE CBM Ø 100 G1/2
-1/+0 Bar	ROS63002*	ROS65002*
0/+1 Bar	ROS63014*	ROS65014*
0/+1.6 Bar	ROS63016*	ROS65016*
0/+2.5 Bar	ROS63018*	ROS65018*
0/+4 Bar	ROS63020*	ROS65020*
0/+6 Bar	ROS63022*	ROS65022*
0/+10 Bar	ROS63024*	ROS65024*
0/+16 Bar	ROS63028*	ROS65028*
0/+25 Bar	ROS63030*	ROS65030*
0/+40 Bar	ROS63032*	ROS65032*
0/+100 Bar	ROS63036*	ROS65036*
0/+250 Bar	ROS63040*	ROS65040*
0/+400 Bar	ROS63044*	ROS65044*



* Sur demande

Thermomètres droits

PRECiman

CODE CBM

LIBELLÉS	DÉTAILS	CODE CBM
Thermomètre industriel -30/+50°C	· Plongeur 63 mm droit - 1/2 BSP · Hauteur : 150 mm	ROS04002
Thermomètre industriel 0/+50°C	· Plongeur 63 mm droit - 1/2 BSP · Hauteur : 150 mm	ROS04004
Thermomètre industriel 0/+120°C	· Plongeur 63 mm droit - 1/2 BSP · Hauteur : 150 mm	ROS04006
Thermomètre industriel -30/+50°C	· Plongeur 63 mm droit - 1/2 BSP · Hauteur : 200 mm	ROS04010
Thermomètre industriel 0/+50°C	· Plongeur 63 mm droit - 1/2 BSP · Hauteur : 200 mm	ROS04012
Thermomètre industriel 0/+120°C	· Plongeur 63 mm droit - 1/2 BSP · Hauteur : 200 mm	ROS04014
Thermomètre industriel -30/+50°C	· Plongeur 100 mm droit - 1/2 BSP · Hauteur : 150 mm	ROS04020
Thermomètre industriel 0/+50°C	· Plongeur 100 mm droit - 1/2 BSP · Hauteur : 150 mm	ROS04022
Thermomètre industriel 0/+120°C	· Plongeur 100 mm droit - 1/2 BSP · Hauteur : 150 mm	ROS04024
Thermomètre industriel -30/+50°C	· Plongeur 100 mm droit - 1/2 BSP · Hauteur : 200 mm	ROS04030
Thermomètre industriel 0/+50°C	· Plongeur 100 mm droit - 1/2 BSP · Hauteur : 200 mm	ROS04032
Thermomètre industriel 0/+120°C	· Plongeur 100 mm droit - 1/2 BSP · Hauteur : 200 mm	ROS04034



Thermomètres équerres

PRECiman

CODE CBM

LIBELLÉS	DÉTAILS	CODE CBM
Thermomètre industriel -30/+50°C	· Plongeur 63 mm équerre - 1/2 BSP · Hauteur : 150 mm	ROS06002
Thermomètre industriel 0/+50°C	· Plongeur 63 mm équerre - 1/2 BSP · Hauteur : 150 mm	ROS06004
Thermomètre industriel 0/+120°C	· Plongeur 63 mm équerre - 1/2 BSP · Hauteur : 150 mm	ROS06006
Thermomètre industriel -30/+50°C	· Plongeur 63 mm équerre - 1/2 BSP · Hauteur : 200 mm	ROS06010
Thermomètre industriel 0/+50°C	· Plongeur 63 mm équerre - 1/2 BSP · Hauteur : 200 mm	ROS06012
Thermomètre industriel 0/+120°C	· Plongeur 63 mm équerre - 1/2 BSP · Hauteur : 200 mm	ROS06014
Thermomètre industriel -30/+50°C	· Plongeur 100 mm équerre - 1/2 BSP · Hauteur : 150 mm	ROS06020
Thermomètre industriel 0/+50°C	· Plongeur 100 mm équerre - 1/2 BSP · Hauteur : 150 mm	ROS06022
Thermomètre industriel 0/+120°C	· Plongeur 100 mm équerre - 1/2 BSP · Hauteur : 150 mm	ROS06024
Thermomètre industriel -30/+50°C	· Plongeur 100 mm équerre - 1/2 BSP · Hauteur : 200 mm	ROS06030
Thermomètre industriel 0/+50°C	· Plongeur 100 mm équerre - 1/2 BSP · Hauteur : 200 mm	ROS06032
Thermomètre industriel 0/+120°C	· Plongeur 100 mm équerre - 1/2 BSP · Hauteur : 200 mm	ROS06034



Thermomètres bimétalliques

Boîtier : Acier galvanisé
 Cadran : Aluminium
 Sonde : Acier
 Vitre : Verre
 Élément sensible : Ressort bimétal
 Pointeur : Aluminium

Doigt de gant : Avec doigt de gant
 Raccord : 1/2"
 Longueur : 5 cm et 10 cm
 Classe de précision : 2%
 Protection : IP31

PRECiman

GAMME AXIAL	CODE CBM Ø 65	L	CODE CBM Ø 80	L	CODE CBM Ø 100	L
-40/+40°C	ROS11002	5 cm	ROS12002	5 cm	ROS13002	5 cm
0/+120°C	ROS11006	5 cm	ROS12006	5 cm	ROS13006	5 cm
-40/+40°C	ROS11008	10 cm	ROS12008	10 cm	ROS13008	10 cm
0/+120°C	ROS11012	10 cm	ROS12012	10 cm	ROS13012	10 cm



GAMME VERTICAL	CODE CBM Ø 80	L	CODE CBM Ø 100	L
-40/+40°C	ROS15002	5 cm	-	-
0/+120°C	ROS15006	5 cm	ROS16004	5 cm
-40/+40°C	ROS15008	10 cm	-	-



Thermomètres à bracelet

Boîtier : Acier galvanisé
 Cadran : Aluminium
 Sonde : Acier
 Vitre : Verre
 Élément sensible : Ressort bimétal

Pointeur : Aluminium
 Doigt de gant : G 1/2 - 5 cm/10 cm
 Classe de précision : 2%
 Protection : IP31

PRECiman

GAMME AXIAL	DÉTAILS	CODE CBM
0/+120°C	Bande de cuivre	ROS17002

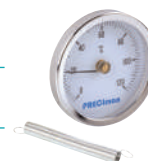

Thermomètres fumée

Boîtier : Acier galvanisé
 Cadran : Aluminium
 Sonde : Acier diamètre 6 mm
 Vitre : Verre

Élément sensible : Ressort bimétal
 Pointeur : Aluminium
 Classe de précision : 2%
 Protection : IP31

PRECiman

GAMME AXIAL	LONGUEUR SONDE	Ø	CODE CBM
0/+500°C	100 mm	6 mm	ROS18002
0/+500°C	150 mm	6 mm	ROS18004
0/+500°C	200 mm	6 mm	ROS18006
0/+500°C	300 mm	6 mm	ROS18008



Doigts de gant

LONGUEUR	Ø INT	MATÉRIAUX	RACCORDS	PRECiman CODE CBM
10 cm	7	Bronze	1/2"	ROS71306
20 cm	7	Bronze	1/2"	ROS71307
10 cm	5	Inox	1/2"	ROS71308
20 cm	7	Inox	1/2"	ROS71310



Robinets

RACCORD	PRESSION MAX.	DESCRIPTION	MATÉRIAUX	PRECiman CODE CBM
1/4 Gaz	250 bar	2 voies	Bronze	ROS71402
1/4 Gaz	30 bar	2 voies	Bronze nickel	ROS71414
1/2 Gaz	30 bar	2 voies	Bronze nickel	ROS71418



Accessoires

LIBELLÉS	DÉTAILS	PRECiman CODE CBM
Flexible haute pression	F 1/4 - M 1/8	MAN25008
Protection caoutchouc Ø 63		MAN25010
Etrier mano D50		ROS71502
Etrier mano D61		ROS71504
Etrier mano D100		ROS71506



Accessoires

LIBELLÉS	DÉTAILS	PRECiman CODE CBM
Coffret Fioul	<ul style="list-style-type: none"> · 1 manomètre 0/40 bar · 1 vacuomètre -1/0 bar · 1 flexible haute pression 	MES15004
Coffret Gaz	<ul style="list-style-type: none"> · 1 manomètre 0/60 Mbar · 1 manomètre 0/600 Mbar · 1 tube cristal 40 cm · 1 robinet poussoir 	MES15002



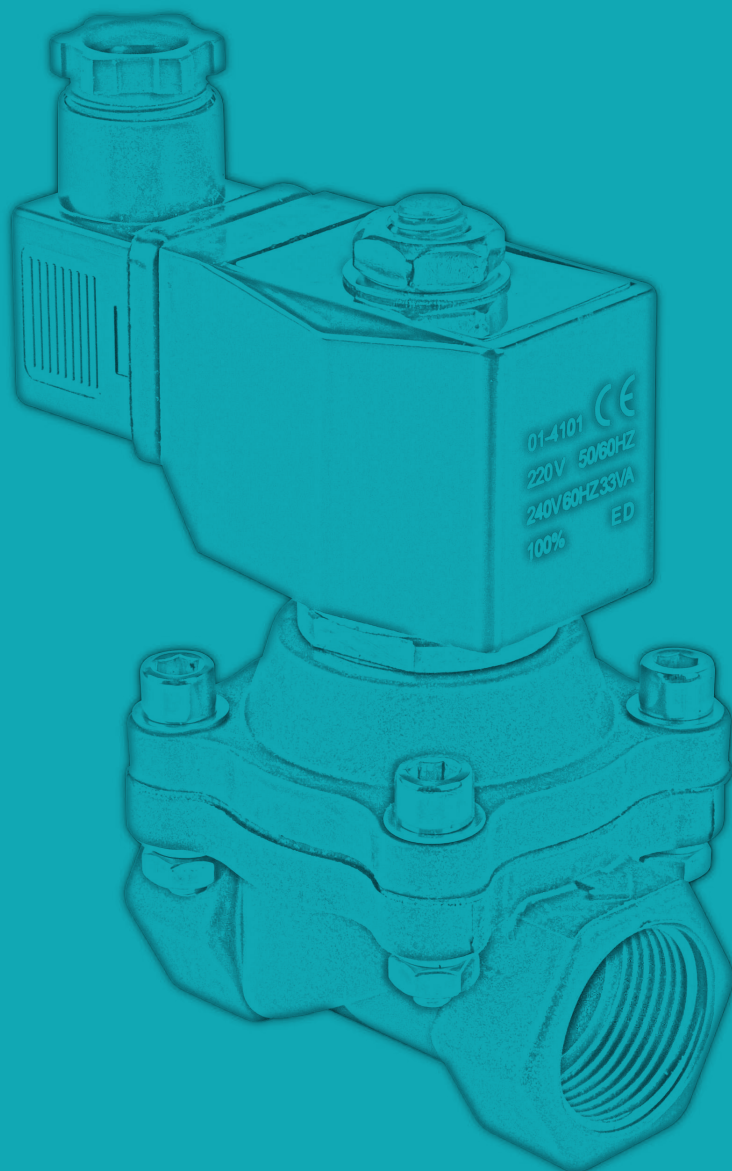

RÉGULATION EAU, AIR ET FIOUL

P. 197 > 212



Electrovannes plastiques NF Action directe, pression différentielle 0

ELV
solenoid valve

CODE CBM

LIBELLÉS	DÉTAILS	CODE CBM
Electrovanne 1/2"	· Avec connecteur, bobine 220 V	ELV55002
Electrovanne 3/4"	· Avec connecteur, bobine 220 V	ELV55004
Electrovanne 1"	· Avec connecteur, bobine 220 V	ELV55006



Electrovannes plastiques NF indirectes

ELV
solenoid valve

CODE CBM

LIBELLÉS	DÉTAILS	CODE CBM
Electrovanne plastique 3/8"	· Avec connecteur, bobine 220 V	ELV56002
Electrovanne plastique 1/2"	· Avec connecteur, bobine 220 V	ELV56004
Electrovanne plastique 3/4"	· Avec connecteur, bobine 220 V	ELV56006
Electrovanne plastique 1"	· Avec connecteur, bobine 220 V	ELV56008
Electrovanne plastique 1" 1/4	· Avec connecteur, bobine 220 V	ELV56010
Electrovanne plastique 1" 1/2	· Avec connecteur, bobine 220 V	ELV56012



Electrovannes plastiques NO Action directe, pression différentielle 0

ELV
solenoid valve

CODE CBM

LIBELLÉS	DÉTAILS	CODE CBM
Electrovanne plastique 1/2"	· Avec connecteur, bobine 220 V	ELV58002
Electrovanne plastique 3/4"	· Avec connecteur, bobine 220 V	ELV58004
Electrovanne plastique 1"	· Avec connecteur, bobine 220 V	ELV58006



Electrovannes bronze NF Action directe, pression différentielle 0

ELV
solenoid valve
CODE CBM

LIBELLÉS	DÉTAILS	CODE CBM
Electrovanne 1/4"	· Avec connecteur, bobine 220 V	ELV05003
Electrovanne 3/8"	· Avec connecteur, bobine 220 V	ELV05004
Electrovanne 1/2"	· Avec connecteur, bobine 220 V	ELV05006
Electrovanne 3/4"	· Avec connecteur, bobine 220 V	ELV15008
Electrovanne 1"	· Avec connecteur, bobine 220 V	ELV15010
Electrovanne 1"1/4	· Avec connecteur, bobine 220 V	ELV15012
Electrovanne 1"1/2	· Avec connecteur, bobine 220 V	ELV15014
Electrovanne 2"	· Avec connecteur, bobine 220 V	ELV15016



Electrovannes bronze NF Action indirecte

ELV
solenoid valve
CODE CBM

LIBELLÉS	DÉTAILS	CODE CBM
Electrovanne 3/8"	· Avec connecteur, bobine 220 V	ELV10001
Electrovanne 1/2"	· Avec connecteur, bobine 220 V	ELV10003
Electrovanne 3/4"	· Avec connecteur, bobine 220 V	ELV10002
Electrovanne 1"	· Avec connecteur, bobine 220 V	ELV10004
Electrovanne 1"1/4	· Avec connecteur, bobine 220 V	ELV10006
Electrovanne 1"1/2	· Avec connecteur, bobine 220 V	ELV10008
Electrovanne 2"	· Avec connecteur, bobine 220 V	ELV10010



Electrovannes bronze NO Action directe, pression différentielle 0



LIBELLÉS	DÉTAILS	CODE CBM
Electrovanne 1/2"	· Avec connecteur, bobine 220 V	ELV18002
Electrovanne 3/4"	· Avec connecteur, bobine 220 V	ELV18004
Electrovanne 1"	· Avec connecteur, bobine 220 V	ELV18006
Electrovanne 1" 1/4	· Avec connecteur, bobine 220 V	ELV18008
Electrovanne 1" 1/2"	· Avec connecteur, bobine 220 V	ELV18010
Electrovanne 2"	· Avec connecteur, bobine 220 V	ELV18012



Electrovannes bronze NO Action indirecte



LIBELLÉS	DÉTAILS	CODE CBM
Electrovanne 3/8"	· Avec connecteur, bobine 220 V	ELV20002
Electrovanne 1/2"	· Avec connecteur, bobine 220 V	ELV20004
Electrovanne 3/4"	· Avec connecteur, bobine 220 V	ELV20006
Electrovanne 1"	· Avec connecteur, bobine 220 V	ELV20008
Electrovanne 1" 1/4	· Avec connecteur, bobine 220 V	ELV20010
Electrovanne 1" 1/2	· Avec connecteur, bobine 220 V	ELV20012
Electrovanne 2"	· Avec connecteur, bobine 220 V	ELV20014



Electrovannes inox NF Action directe, pression différentielle 0

ELV
solenoid valve
CODE CBM

LIBELLÉS	DÉTAILS	
Electrovanne 1/4"	· Avec connecteur, bobine 220 V	ELV25003
Electrovanne 3/8"	· Avec connecteur, bobine 220 V	ELV25004
Electrovanne 1/2"	· Avec connecteur, bobine 220 V	ELV25006
Electrovanne 3/4"	· Avec connecteur, bobine 220 V	ELV25008
Electrovanne 1"	· Avec connecteur, bobine 220 V	ELV25010
Electrovanne 1" 1/4"	· Avec connecteur, bobine 220 V	ELV25012
Electrovanne 1" 1/2"	· Avec connecteur, bobine 220 V	ELV25014
Electrovanne 2"	· Avec connecteur, bobine 220 V	ELV25016



Electrovannes inox NF Action indirecte

ELV
solenoid valve
CODE CBM

LIBELLÉS	DÉTAILS	
Electrovanne 3/8"	· Avec connecteur, bobine 220 V	ELV30001
Electrovanne 1/2"	· Avec connecteur, bobine 220 V	ELV30003
Electrovanne 3/4"	· Avec connecteur, bobine 220 V	ELV30002
Electrovanne 1"	· Avec connecteur, bobine 220 V	ELV30004
Electrovanne 1"1/4	· Avec connecteur, bobine 220 V	ELV30006
Electrovanne 1"1/2	· Avec connecteur, bobine 220 V	ELV30008
Electrovanne 2"	· Avec connecteur, bobine 220 V	ELV30010



Electrovannes inox NO Action directe, pression différentielle 0

ELV
solenoid valve
CODE CBM

LIBELLÉS	DÉTAILS	
Electrovanne 3/8"	· Avec connecteur, bobine 220 V	ELV28002
Electrovanne 1/2"	· Avec connecteur, bobine 220 V	ELV28004
Electrovanne 3/4"	· Avec connecteur, bobine 220 V	ELV28006
Electrovanne 1"	· Avec connecteur, bobine 220 V	ELV28008
Electrovanne 1"1/4	· Avec connecteur, bobine 220 V	ELV28010
Electrovanne 1"1/2	· Avec connecteur, bobine 220 V	ELV28012
Electrovanne 2"	· Avec connecteur, bobine 220 V	ELV28014



Electrovannes bronze NF Haute pression 70 bars

ELV
solenoid valve

CODE CBM

LIBELLÉS	DÉTAILS	CODE CBM
Electrovanne HP 1/8" bronze	· Avec connecteur, bobine 220 V	ELV45002
Electrovanne HP 1/4" bronze	· Avec connecteur, bobine 220 V	ELV45006
Electrovanne HP 1/8" Inox	· Avec connecteur, bobine 220 V	ELV50002
Electrovanne HP 1/4" Inox	· Avec connecteur, bobine 220 V	ELV50004



Electrovannes bronze NF Vapeur 180°C

ELV
solenoid valve

CODE CBM

LIBELLÉS	DÉTAILS	CODE CBM
Electrovanne vapeur 3/8"	· Avec connecteur, bobine 220 V	ELV35002
Electrovanne vapeur 1/2"	· Avec connecteur, bobine 220 V	ELV35004
Electrovanne vapeur 3/4"	· Avec connecteur, bobine 220 V	ELV35006
Electrovanne vapeur 1"	· Avec connecteur, bobine 220 V	ELV35008
Electrovanne vapeur 1"1/4	· Avec connecteur, bobine 220 V	ELV35010
Electrovanne vapeur 1"1/2	· Avec connecteur, bobine 220 V	ELV35012



Electrovannes inox NF Vapeur 180°C

ELV
solenoid valve

CODE CBM

LIBELLÉS	DÉTAILS	CODE CBM
Electrovanne vapeur 3/8"	· Avec connecteur, bobine 220 V	ELV40002
Electrovanne vapeur 1/2"	· Avec connecteur, bobine 220 V	ELV40004
Electrovanne vapeur 3/4"	· Avec connecteur, bobine 220 V	ELV40006
Electrovanne vapeur 1"	· Avec connecteur, bobine 220 V	ELV40008
Electrovanne vapeur 1"1/4	· Avec connecteur, bobine 220 V	ELV40010
Electrovanne vapeur 1"1/2	· Avec connecteur, bobine 220 V	ELV40012



Tableau des bobines par type de vannes



Code vanne	Courant alternatif (AC)					Courant continu (DC)	
	220	110	48	24	12	24	12
ELV05003/04/06	ELV80502	ELV80520	ELV80540	ELV80560	ELV80602	ELV81502	ELV81520
ELV10001/02/03/04/06/08/10	ELV80504	ELV80522	ELV80542	ELV80562	ELV80604	ELV81504	ELV81522
ELV15008/10	ELV80502	ELV80520	ELV80540	ELV80560	ELV80602	ELV81502	ELV81520
ELV150012/14/16	ELV80506	ELV80524		ELV80564		ELV81506	ELV81524
ELV18002/04/06	ELV80502	ELV80520	ELV80540	ELV80560	ELV80602	ELV81502	ELV81520
ELV18008/10/12	ELV80506	ELV80524		ELV80564		ELV81506	ELV81524
ELV20002/04/06/08/10/12/14	ELV80502	ELV80520	ELV80540	ELV80560	ELV80602	ELV81502	ELV81520
ELV25003	ELV80504	ELV80522	ELV80542	ELV80562	ELV80604	ELV81504	ELV81522
ELV25004/06/08/10	ELV80502	ELV80520	ELV80540	ELV80560	ELV80602	ELV81502	ELV81520
ELV25012/14/16	ELV80506	ELV80524		ELV80564		ELV81506	ELV81524
ELV28002/04/06/08	ELV80502	ELV80520	ELV80540	ELV80560	ELV80602	ELV81502	ELV81520
ELV28010/12/14	ELV80506	ELV80524		ELV80564		ELV81506	ELV81524
ELV30001/02/03/04/06/08/10	ELV80504	ELV80522	ELV80542	ELV80562	ELV80604	ELV81504	ELV81522
ELV35002/04/06/08/10/12 ELV40002/04/06/08/10/12	ELV80515					ELV81515	ELV81530
ELV45002/04 ELV50002/04	ELV80816	ELV80526		ELV80566		ELV81516	ELV81532
ELV55002/04/06	ELV80502	ELV80520	ELV80540	ELV80560	ELV80602	ELV81502	ELV81520
ELV56002/04/06/08/10/12	ELV80504	ELV80522	ELV80542	ELV80562	ELV80604	ELV81504	ELV81522
ELV58002/04/06	ELV80515	ELV80520	ELV80540	ELV80560	ELV80602		ELV81520



Bobines



LIBELLÉS	POUR VANNE	TENSION	PUISS.	DIAM.	HAUT	CODE CBM
AC 220V	ELV05003-06/15008-10/20002-14/25002-06 ELV55002-6/ELV18002-6	AC 230	33 VA	16,3	40	ELV80502
AC 220V	ELV10002-10/30002-10	AC 230	22 VA	14,5	42	ELV80504
AC 220V	ELV15012-16	AC 230	44 VA	20,1	61	ELV80506
AC 220V	ELV35.....-ELV40....	AC 230	22VA	14,5	42	ELV80515
AC 220V	ELV45.....-ELV50....	AC 230	24VA	14,7	42	ELV80516
AC 110V	ELV05003-06/15008-10/20002-14/25004-06 ELV55002-6/ELV18002-6	AC 110	33 VA	16,3	40	ELV80520
AC 110V	ELV10002-10/30002-10	AC 110	22 VA	14,5	42	ELV80522
AC 110V	ELV15012-16	AC 110	45,1 VA	20,1	61	ELV80524
AC110V	ELV45...../ELV50.....	AC110	28 VA	14,7	42	ELV80526
AC 48V	ELV05003-06/15008-10/20002-14/25004-06	AC 48	49 VA	16,3	40	ELV80540
AC 48V	ELV10002-10/30002-10	AC 48	18 VA	14,5	42	ELV80542
AC 24V	ELV05003-6/15008-10/20002-14/25004-06	AC 24	48 VA	16,3	40	ELV80560
AC 24V	ELV10002-10/30002-10	AC 24	18 VA	14,5	42	ELV80562
AC 24V	ELV15012-16	AC 24	38 VA	20,1	61	ELV80564
AC24V	ELV45...../ELV50.....	AC24	30 VA	14,7	42	ELV80566
AC 12V	ELV05003-6/15008-10/20002-14/25004-06	AC 12	40 VA	16,3	40	ELV80602
AC 12V	ELV10002-10/30002-10	AC 12	18 VA	14,5	42	ELV80604
DC 24V	ELV05003-6/15008-10/20002-14/25004-06	DC 24	22,6 W	16,3	40	ELV81502
DC 24V	ELV10002-10/30002-10	DC 24	13 W	14,5	42	ELV81504
DC 24V	ELV15012-16	DC 24	35 W	20,1	61	ELV81506
DC 24V	ELV35...../40.....	DC 24	13 W	14,5	42	ELV81515
DC 24V	ELV45.....-ELV50....	DC 24	15 W	14,7	42	ELV81516
DC 12V	ELV05003-6/15008-10/20002-14/25004-06	DC 12	28,6 W	16,3	40	ELV81520
DC 12V	ELV10002-10/30002-10	DC 12	13 W	14,5	42	ELV81522
DC 12V	ELV15012-16	DC 12	31,6 W	20,1	61	ELV81524
DC 12V	ELV35...../40.....	DC 12			42	ELV81530
DC12V	ELV45...../ELV50.....	AC12	18 VA	14,7	42	ELV81532



Tableau des membranes par type de vannes



Code vanne	Membrane NBR	Membrane EPDM	Membrane VITON
ELV05003			
ELV05004/06	ELV90502	ELV91502	ELV92502
ELV10001/02/03	ELV90522	ELV91522	ELV92522
ELV10004	ELV90524	ELV91524	ELV92524
ELV10006/08	ELV90526	ELV91526	ELV92526
ELV10010	ELV90528	ELV91528	ELV92528
ELV15008	ELV90502	ELV91502	ELV92502
ELV15010	ELV90504	ELV91504	ELV92504
ELV15012	ELV90506	ELV91506	ELV92506
ELV15014	ELV90507	ELV91507	ELV92507
ELV15016	ELV90508	ELV91508	ELV92508
ELV18002/04	ELV90502	ELV91502	ELV92502
ELV18006	ELV90504	ELV91504	ELV92504
ELV18008	ELV90506	ELV91506	ELV92506
ELV18010	ELV90507	ELV91507	ELV92507
ELV18012	ELV90508	ELV91508	ELV92508
ELV20002/04	ELV90530	ELV91530	ELV92530
ELV20006	ELV90522	ELV91524	ELV92524
ELV20008/10/12/14	ELV90524	ELV91524	ELV92528
ELV25003			
ELV25004/06/08	ELV90502	ELV91502	ELV92502
ELV25010/12/14/16	ELV90504	ELV91504	ELV92504
ELV28002/04/06	ELV90502	ELV91502	ELV92502
ELV28008	ELV90504	ELV91504	ELV92504
ELV28010	ELV90506	ELV91506	ELV92506
ELV28012	ELV90507	ELV91507	ELV92507
ELV28014	ELV90508	ELV91508	ELV92508
ELV30001/02	ELV90522	ELV91522	ELV92522
ELV30003/04	ELV90524	ELV91524	ELV92524
ELV30006/08	ELV90526	ELV91526	ELV92526
ELV30010	ELV90528	ELV91528	ELV92528
ELV35002/04/06/08/10/12			
ELV40002/04/06/08/10/12/14			
ELV45002/04			
ELV50002/04			
ELV55002/04/06 - 4 trous	ELV90502	ELV91502	ELV92502
ELV55006 - 6 trous	ELV90505	ELV91505	ELV92505
ELV56002/04/06	ELV90522	ELV91522	ELV92522
ELV56008	ELV90524	ELV91524	ELV92524
ELV56010/12	ELV90526	ELV91526	ELV92526
ELV58002/04/06	ELV90502	ELV91502	ELV92504



Membranes



LIBELLÉS	CODE CBM
Membrane NBR pour vannes ELV05004-06 ELV15008 - ELV25004/06	ELV90502
Membrane NBR pour vannes ELV15010 - 4 trous	ELV90504
Membrane NBR pour vannes ELV55006 - 6 trous	ELV90505
Membrane NBR pour vannes ELV15012 - ELV25012	ELV90506
Membrane NBR pour vannes ELV15014 - ELV25014	ELV90507
Membrane NBR pour vannes ELV15016	ELV90508
Membrane NBR pour vannes ELV10002 - ELV30002 - ELV20006	ELV90522
Membrane NBR pour vannes ELV10004 - ELV30004 - ELV20008/10/12/14	ELV90524
Membrane NBR pour vannes ELV10006-08 - ELV30006/08	ELV90526
Membrane NBR pour vannes ELV10010 - ELV30040	ELV90528
Membrane NBR pour vannes ELV20002 - ELV20004	ELV90530
Membrane EPDM pour vannes ELV05004-06 ELV15008 - ELV25004/06	ELV91502
Membrane EPDM pour vannes ELV15010 - 4 trous	ELV91504
Membrane EPDM pour vannes ELV55006 - 6 trous	ELV91505
Membrane EPDM pour vannes ELV15012 - ELV25012	ELV91506
Membrane EPDM pour vannes ELV15014 - ELV25014	ELV91507
Membrane EPDM pour vannes ELV15016	ELV91508
Membrane EPDM pour vannes ELV10002 - ELV30002 - ELV20006	ELV91522
Membrane EPDM pour vannes ELV10004 - ELV30004 - ELV20008/10/12/14	ELV91524
Membrane EPDM pour vannes ELV10006-08 - ELV30006/08	ELV91526
Membrane EPDM pour vannes ELV10010 - ELV30040	ELV91528
Membrane EPDM pour vannes ELV20002 - ELV20004	ELV91530
Membrane VITON pour vannes ELV05004-06 ELV15008 - ELV25004/06	ELV92502
Membrane VITON pour vannes ELV15010 - 4 trous	ELV92504
Membrane VITON pour vannes ELV55006 - 6 trous	ELV92505
Membrane VITON pour vannes ELV15012 - ELV25012	ELV92506
Membrane VITON pour vannes ELV15014 - ELV25014	ELV92507
Membrane VITON pour vannes ELV15016	ELV92508
Membrane VITON pour vannes ELV10002 - ELV30002 - ELV20006	ELV92522
Membrane VITON pour vannes ELV10004 - ELV30004 - ELV20008/10/12/14	ELV92524
Membrane VITON pour vannes ELV10006-08 - ELV30006/08	ELV92526
Membrane VITON pour vannes ELV10010 - ELV30040	ELV92528
Membrane VITON pour vannes ELV20002 - ELV20004	ELV92530



INFORMATION TECHNIQUE

NBR : Eau - Air - Gaz brute - T° Maxi : -10+90° (point blanc)
 VITON : Eau - Air - Gaz brute - Huile - Gasoil - T° Maxi : -10+140° (point rouge)
 EPDM : Eau - Air - Vapeur - Alcool - T° Maxi : -10+80° (point jaune)

Electrovannes **BC** Bronze NF Action Directe Pression différentielle 0



LIBELLÉS	DÉTAILS	CODE CBM
Electrovanne BC 3/8"	· Avec connecteur, basse consommation	ELV70002
Electrovanne BC 1/2"	· Avec connecteur, basse consommation	ELV70004
Electrovanne BC 3/4"	· Avec connecteur, basse consommation	ELV70006
Electrovanne BC 1"	· Avec connecteur, basse consommation	ELV70008
Electrovanne BC 1" 1/4	· Avec connecteur, basse consommation	ELV70010
Electrovanne BC 1" 1/2	· Avec connecteur, basse consommation	ELV70012
Electrovanne BC 2"	· Avec connecteur, basse consommation	ELV70014



Electrovannes **BC** Inox NF Action Directe Pression différentielle 0



LIBELLÉS	DÉTAILS	CODE CBM
Electrovanne BC 3/8"	· Avec connecteur, basse consommation	ELV71002
Electrovanne BC 1/2"	· Avec connecteur, basse consommation	ELV71004
Electrovanne BC 3/4"	· Avec connecteur, basse consommation	ELV71006
Electrovanne BC 1"	· Avec connecteur, basse consommation	ELV71008
Electrovanne BC 1" 1/4	· Avec connecteur, basse consommation	ELV71010
Electrovanne BC 1" 1/2	· Avec connecteur, basse consommation	ELV71012
Electrovanne BC 2"	· Avec connecteur, basse consommation	ELV71014



Bobines



LIBELLÉS	POUR VANNE	TENSION	CODE CBM
AC 220V	Pour ELV7...2/4/6/8	220V	ELV93002
AC 110V	Pour ELV7...2/4/6/8	110V	ELV93004
DC 24V	Pour ELV7...2/4/6/8	24V	ELV93008
AC 24V	Pour ELV7...2/4/6/8	24V	ELV93006
AC 220V	Pour ELV7...10/12/14	220V	ELV93010
AC 110V	Pour ELV7...10/12/14	110V	ELV93012
DC 24V	Pour ELV7...10/12/14	24V	ELV93016
AC 24V	Pour ELV7...10/12/14	24V	ELV93014

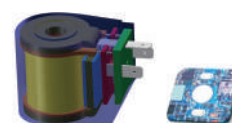

Accessoires électrovannes

ELV
solenoid valve
CODE CBM

LIBELLÉS	DÉTAILS	CODE CBM
Connecteur bobine électrovanne		ELV85001
Connecteur avec LED 230 volt		ELV85002
Aimant ouverture vanne D10 mm	· Permet de maintenir l'électrovanne ouverte sans tension électrique	ELV95002
Aimant ouverture vanne D12,5 mm	· Permet de maintenir l'électrovanne ouverte sans tension électrique	ELV95004
Aimant ouverture vanne D15 mm	· Permet de maintenir l'électrovanne ouverte sans tension électrique	ELV95006
Aimant ouverture vanne D18 mm	· Permet de maintenir l'électrovanne ouverte sans tension électrique	ELV95008
Temporisateur électronique	· 24 à 230V - ON : de 0,5 à 10 sec - OFF : 0,5 à 45 min	ELV96002



Vannes de zone NF - 2 fils

ELV
solenoid valve
CODE CBM

LIBELLÉS	DÉTAILS	CODE CBM
Vanne de zone 2 voies 1/2"	· 230 Volts - 0/100°C	ELV60002
Vanne de zone 2 voies 3/4"	· 230 Volts - 0/100°C	ELV60004
Vanne de zone 2 voies 1"	· 230 Volts - 0/100°C	ELV60006
Vanne de zone 2 voies 1/2"	· 230 Volts - 0/100°C · Avec contact fin de course	ELV60010
Vanne de zone 2 voies 3/4"	· 230 Volts - 0/100°C · Avec contact fin de course	ELV60012
Vanne de zone 2 voies 1"	· 230 Volts - 0/100°C · Avec contact fin de course	ELV60014
Vanne de zone 3 voies 1/2"	· 230 Volts - 0/100°C	ELV60020
Vanne de zone 3 voies 3/4"	· 230 Volts - 0/100°C	ELV60022
Vanne de zone 3 voies 1"	· 230 Volts - 0/100°C	ELV60024
Vanne de zone 3 voies 1/2"	· 230 Volts - 0/100°C · Avec contact fin de course	ELV60030
Vanne de zone 3 voies 3/4"	· 230 Volts - 0/100°C · Avec contact fin de course	ELV60032
Vanne de zone 3 voies 1"	· 230 Volts - 0/100°C · Avec contact fin de course	ELV60034



Pressostats différentiels pour liquide



LIBELLÉS	DÉTAILS	CODE CBM
Pressostat DXW-11-153-1	De 0.17 à 0.69 bar	DWY24002
Pressostat DXW-11-153-2	De 0.69 à 1.72 bar	DWY24004
Pressostat DXW-11-153-3	De 1.72 à 3.45 bar	DWY24006
Pressostat DXW-11-153-4	De 3.46 à 5.17 bar	DWY24008



Transmetteurs de pression différentielle pour liquide



LIBELLÉS	DÉTAILS	CODE CBM
Transmetteur de pression 645-0	0 à 0,069 bar	DWY26002
Transmetteur de pression 645-1	0 à 0,14 bar	DWY26004
Transmetteur de pression 645-2	0 à 0,35 bar	DWY26006
Transmetteur de pression 645-3	0 à 0,69 bar	DWY26008
Transmetteur de pression 645-4	0 à 1,72 bar	DWY26010
Transmetteur de pression 645-5	0 à 3,45 bar	DWY26012
Transmetteur de pression 645-6	0 à 6,90 bar	DWY26014



Transmetteurs de pression différentielle pour liquide



LIBELLÉS	DÉTAILS	CODE CBM
Transmetteur de pression 629C-02-CH-P4-E5-S1	0 à 10 PSI	DWY06002
Transmetteur de pression 629C-03-CH-P4-E5-S1	0 à 25 PSI	DWY06004
Transmetteur de pression 629C-04-CH-P4-E5-S1	0 à 50 PSI	DWY06006
Transmetteur de pression 629C-05-CH-P4-E5-S1	0 à 100 PSI	DWY06008
Transmetteur de pression 629C-02-CH-P2-E5-S3-3	0 à 10 PSI	DWY06010
Transmetteur de pression 629C-03-CH-P2-E5-S3-3	0 à 25 PSI	DWY06012
Transmetteur de pression 629C-04-CH-P2-E5-S3-3	0 à 50 PSI	DWY06014
Transmetteur de pression 629C-05-CH-P2-E5-S3-3	0 à 100 PSI	DWY06016



Débitmètre compact à ultrasons



CODE CBM

LIBELLÉS

Débitmètre UFM - 1	DWY18102
--------------------	----------



Détecteurs de fuite d'eau



CODE CBM

LIBELLÉS

DÉTAILS

Détecteur de fuite WD3-BP-D1-A	SPST – Accus	DWY56002
Détecteur de fuite WD3-LP-D2	SPST – 11 à 27 VDC	DWY56004
Détecteur de fuite WD3-LP-D2-A	SPST – 11 à 27 VDC	DWY56006



Contrôleurs de débit d'eau



CODE CBM

LIBELLÉS

Ø

Contrôleur de débit liquides FF81	1"	FAN18004
Contrôleur de débit liquides FF84	1"	FAN18006
Contrôleur de débit liquides FF81P	1"	FAN18008
Contrôleur de débit liquides FF91P	1/2"	FAN18010
Contrôleur de débit liquides FF82	1"	FAN18012



Contrôleur de débit d'eau



CODE CBM

LIBELLÉS

Ø

Contrôle de débit F5-2	1"	DWY18002
------------------------	----	----------



DéTECTEURS de niveau



LIBELLÉS	DÉTAILS	CODE FAB.	CODE CBM
Détecteur de niveau électroniques A03F	24V		FAN02002
Détecteur de niveau électroniques A03M	230V		FAN02004
Détecteur de niveau électroniques A04F	24V - Réarmement manuel		FAN02006
Détecteur de niveau électroniques A03M	230V - Réarmement manuel		FAN02008
Boîte étanche UA03Y	IP65		FAN02010
Sonde EA18			FAN02012
Sonde EA19			FAN02014
Sonde EA20			FAN02016
Sonde EA21			FAN02018
Electrode inox	L 1M	201 3347	FAN02020
Electrode inox	L 2M	201 3348	FAN02022
Détecteur de niveau électromécaniques AD22	25 ÷ 175mm - 6 bar acier INOX		FAN02024
Détecteur de niveau électromécaniques AD23	20 ÷ 180mm - 6 bar acier INOX		FAN02026
Détecteur de niveau électromécaniques AD23A	20 ÷ 180mm - 6 bar acier INOX exécution Teflon		FAN02028
Détecteur de niveau électromécaniques AD52	20 ÷ 55mm - 10 bar acier INOX		FAN02030
Détecteur de niveau électromécaniques AD52P	20 ÷ 55mm - 10 bar Plastique		FAN02032
Détecteur de niveau électromécaniques AD52PS1	20 ÷ 55mm - 10 bar Plastique		FAN02034
Flotteur inox	ø 38 x 115 mm		FAN02036
Détecteur de niveau électromécaniques A42A	15 ÷ 50mm - 16 bar		FAN02038
Détecteur de niveau électromécaniques A41A	25 ÷ 75mm - 16 bar		FAN02040
Détecteur de niveau électromécaniques A41B	55 ÷ 570mm -16 bar		FAN02042
Interrupteur tripolaire A70	50 ÷ 750mm		FAN02044



Régulateurs de niveau immergés pour eaux - vannes



CODE CBM

LIBELLÉS	DÉTAILS	CODE CBM
Régulateurs de niveau immergés A94C	PVC – L 5m	FAN02046
Régulateurs de niveau immergés A94D	PVC – L 15m	FAN02048
Régulateurs de niveau immergés A95A	PVC – L 3m	FAN02050
Régulateurs de niveau immergés A95AS1	PVC – L 5m	FAN02052
Régulateurs de niveau immergés A95B	PVC – L 10m	FAN02054
Régulateurs de niveau immergés A95BS1	PVC – L 15m	FAN02056
Régulateurs de niveau immergés A95BS2	Néoprène – L 3m	FAN02058
Régulateurs de niveau immergés A95AS3	Néoprène – L 5m	FAN02060
Régulateurs de niveau immergés A95BS4	Néoprène – L 10m	FAN02062
Régulateurs de niveau immergés A95BS5	Néoprène – L 15m	FAN02064
Régulateurs de niveau immergés A95BS6	Néoprène – L 20m	FAN02066
Régulateurs de niveau immergés A95BS7	Néoprène – L 25m	FAN02068



Régulateurs de niveau pour liquides en zones dangereuses



CODE CBM

LIBELLÉS	DÉTAILS	CODE CBM
Régulateurs de niveau immergés A96C	Polyuréthane – L 5m	FAN02070
Régulateurs de niveau immergés A96D	Polyuréthane – L 15m	FAN02072
Régulateurs de niveau immergés A96E	Silicone – L 5m	FAN02074
Régulateurs de niveau immergés A96G	Silicone – L 15m	FAN02076



Indicateurs de niveau à pales pour poudres et granules



CODE CBM

LIBELLÉS	DÉTAILS	CODE CBM
ASE	à 4 pales / -20 + 80°C	FAN02082



Indicateurs de niveau à membrane pour poudres et granules



CODE CBM

LIBELLÉS	DÉTAILS	CODE CBM
ASM2	50 + 100 mm détente - 30 + 50 mm reprise	FAN02084





ÉTANCHÉITÉ

P. 213 > 216



Composants pour joint UNIPAK

Unipak

LIBELLÉS	DÉTAILS	CODE FAB.	CODE CBM
Composant pour joint	Tube de 250 g - max. 130°C/8 bar	50530025	UNI02004



Composants pour joint MULTIPAK

Unipak

LIBELLÉS	DÉTAILS	CODE FAB.	CODE CBM
Composant pour joint d'eau potable	Tube de 200 g	5520020	UNI08004
Composant pour joint d'eau potable	Pot de 300 g	5520030	UNI08006
Kit flasse		5508800	UNI08008



Fils de lin Unigarn

Unipak

LIBELLÉS	DÉTAILS	CODE FAB.	CODE CBM
Fil de lin	Bobine de 80 g dans distr.	1500810	UNI10002
Fil de lin	Echeveau de 200 g dans un sac	1500220	UNI10018



Teflon® PTFE ruban de filetage UNIPAK

Unipak

LIBELLÉS	DÉTAILS	CODE FAB.	CODE CBM
Ruban PTFE Eco	10m x 12 mm x 0,075 mm eau/air 	1000202	UNI22004
MIDITAPE PTFE Standard	12 m x 12 mm x 0,1 mm eau/air 	1000300	UNI22008
JUMBOTAPE Gros diamètre PTFE	15 m x 19 mm x 0,20 mm eau/air 	1000500	UNI22010
MAXITAPE Haute densité PTFE	12 m x 12 mm x 0,10 mm eau/air produits chimiques 	1000400	UNI22012
MULTITAPE PTFE	12 m x 12 mm x 0,10mm gaz/vapeur 	1000600	UNI22014
TOPSEAL PTFE	12 m x 12 mm x 0,10 mm oxygène 	1000700	UNI22020



Galvanisation à froid GALVEX

Unipak

LIBELLÉS	DÉTAILS	CODE FAB.	CODE CBM
Peinture de galvanisation à froid	Vaporisateur de 500 ml	2500000	UNI20002



Mastic sanitaire UNIGUM

Unipak

LIBELLÉS	DÉTAILS	CODE FAB.	CODE CBM
Mastic sanitaire	Pot de 500 g	6500050	UNI16004



MULTITEC Spray détecteur de fuite

Unipak

LIBELLÉS	DÉTAILS	CODE FAB.	CODE CBM
Détecteur de fuite	Vaporisateur de 400 ml	2700040	UNI14002
Détecteur de fuite	Vaporisateur de 400 ml -30°C	2700041	UNI14004



Uniflon

Unipak

LIBELLÉS	DÉTAILS	CODE FAB.	CODE CBM
Corde PTFE	Uniflon 175 m	1000800	UNI22002



Agents de glissement GLIDEX

Unipak

LIBELLÉS	DÉTAILS	CODE FAB.	CODE CBM
GLIDEX tube de 30 g		2010003	UNI12028



Activateur et colle instantanée

Unipak

LIBELLÉS	DÉTAILS	CODE FAB.	CODE CBM
Activateur et colle	Loxeal AT-11 Flacon 200 ml	4170200	UNI24050
Activateur et colle	UNITEC SA20 Instant Flacon 20 gr	4120020	UNI24052



UNITEC pâte étanchéité pour joint gaz (-55°C à +150°C)

Unipak

LIBELLÉS	DÉTAILS	CODE FAB.	CODE CBM
Pâte étanchéité	UNITEC WATER/GAZ Flacon 75 ml	4091075 (GT68)	UNI24004
Pâte étanchéité	UNITEC WATER/GAZ Flacon 100 ml	4091100 (GT68)	UNI24006



UNITEC pâte étanchéité pour joint tenue moyenne (-55°C à +150°C)

Unipak

LIBELLÉS	DÉTAILS	CODE FAB.	CODE CBM
Pâte étanchéité	UNITEC EASY Flacon 75 ml	4090075 (GT18)	UNI24012



UNITEC pâte étanchéité pour joint tenue forte (-55°C à +230°C)

Unipak

LIBELLÉS	DÉTAILS	CODE FAB.	CODE CBM
Pâte étanchéité	UNITEC HOT Flacon 50 ml	4092050 (GT39)	UNI24018
Pâte étanchéité	UNITEC HOT Flacon 75 ml	4092075 (GT39)	UNI24020



Coffrets joints

LIBELLÉS	DÉTAILS	QUANTITÉ	TAILLE	TAILLE	CODE CBM
Coffret de 480 joints fibre	T° : -200 / +250° C	125	12/17	3/8"	RAC90072
	P : 100 bar	180	15/21	1/2"	
	Eau potable (ACS)	100	20/27	3/4"	
	Vapeur	30	26/34	1"	
	Alimentaire	30	33/42	1"1/4	
	Gaz	15	40/49	1"1/2	
Coffret de 480 joints NBR	T° : -15 / +100° C	125	12/17	3/8"	RAC90070
	ep. : 2 mm	180	15/21	1/2"	
	Gaz	100	20/27	3/4"	
	Hydrocarbure	30	26/34	1"	
		30	33/42	1"1/4	
		15	40/49	1"1/2	



Joints bride gaz et eau

LIBELLÉS	DÉTAILS	CODE CBM
Adaptateur DN 40	Raccordement orifice taraudé sur bride	ELK50009
Adaptateur DN 50	Raccordement orifice taraudé sur bride	ELK50010
Joint de bride DN25	Klingérite	RAC90003
Joint de bride DN32	Klingérite	RAC90005
Joint de bride DN40	Klingérite	RAC90007
Joint de bride DN50	Klingérite	RAC90001
Joint de bride DN65	Klingérite	RAC90002
Joint de bride DN80	Klingérite	RAC90004
Joint de bride DN100	Klingérite	RAC90006
Joint de bride DN125	Klingérite	RAC90008
Joint de bride DN150	Klingérite	RAC90010
Joint de bride DN200	Klingérite	RAC90012
Joint de bride DN250	Klingérite	RAC90014
Joint de bride DN300	Klingérite	RAC90016
Kit montage bride DN65	Joints + goujons	RAC79002
Kit montage bride DN80	Joints + goujons	RAC79004
Kit montage bride DN100	Joints + goujons	RAC79006
Kit montage bride DN125	Joints + goujons	RAC79008
Kit montage bride DN150	Joints + goujons	RAC79010
Kit montage bride DN200	Joints + goujons	RAC79012

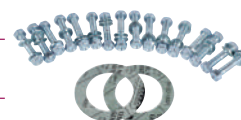

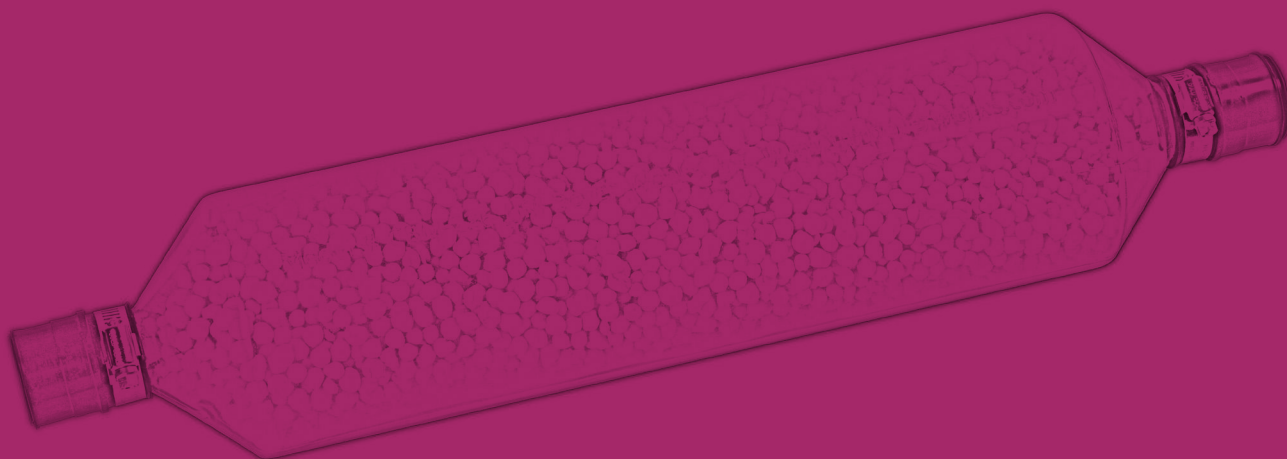

PROTECTION RÉSEAUX

P. 217 > 222





Protection réseaux eau

LIBELLÉS	DÉTAILS	CHIMECO CODE CBM	
Inhibiteur protecteur	500 ml	PRO20050	
Nettoyant désembouant	500 ml	PRO20052	
Bande test		PRO20054	
Désembouant de choc	Pour désembouer les installations de chauffage. Bidon de 30 litres.	PRO60002	
Désembouant protecteur	Elimination des dépôts de boues. Bidon de 30 litres.	PRO60004	
Eau protect PH	Conditionne l'eau dans les circuits de chauffage. Bidon de 1 litre.	PRO60012	
Antigel qualité sanitaire	Pour installation. Bidon de 20 litres. A diluer.	PRO60022	





Nettoyage chaudières et brûleurs

LIBELLÉS	DÉTAILS	CHIMECO CODE CBM	
Nettoyant intérieur chaudière	Nettoyant pour chaudière. Bidon de 5 litres.	PRO60006	
Neutralisant	Neutralise l'action corrosive des produits acides. Bidon de 30 litres.	PRO60008	
Détartrant corps de chauffe	Supprime les dépôts calcaires. Bidon de 30 litres.	PRO60010	
Détartrant dérouillant	Compatible inox. Bidon de 5 litres.	PRO60011	
Produit nettoyant brûleur	Nettoyant, solvant surpuissant. Bidon de 1 litre.	PRO05002	

Nettoyage cheminées

LIBELLÉS	DÉTAILS	CHIMÉCO CODE CBM	
Nettoyant cheminée/ramonage	Nettoie les conduits de cheminées. Bidon de 800gr.	PRO60020	
Vitro décap	Décapant fours, rôtissoires, grilles, plaques /nettoyant vitres : foyers, inserts. Elimine traces, résidus, rouillures de fumée, goudrons et créosotes. 500 ml.	PRO60018	

Produits entretien

LIBELLÉS	DÉTAILS	CHIMÉCO CODE CBM	
Débouche tout	Solution concentrée. Bidon de 1 litre.	PRO60024	
Déboucheur urinoir	Déboucheur super puissant. Bidon de 1 litre.	PRO60026	
Détergent puissant	Nettoyage des sols très encrassés. Bidon de 5 litres.	PRO60028	
Detect fuites	Permet de détecter les fuites dans les canalisations d'eaux usées. Bidon de 1 litre.	PRO60016	

Tubes de neutralisant des condensats (fioul et gaz)

CHIMÉCO
CODE CBM

LIBELLÉS	DÉTAILS	CODE CBM	
Neutralisant de condensat mini 2	<ul style="list-style-type: none"> · Max. 35 kW · Débit max : 3L/h · Raccordement 3/4 F · Pour chaudières murales gaz 	PRO07001	
Neutralisant de condensat 5	<ul style="list-style-type: none"> · Max. 35 kW · Débit max : 5L/h · Raccordement 3/4 FF, entraxe 125 mm 	PRO07020	
Neutralisant de condensat 225	<ul style="list-style-type: none"> · Max. 65 kW · Débit maximum : 6,5 L/h · Raccordement PVC D.20 	PRO07002	
Neutralisant de condensat 10	<ul style="list-style-type: none"> · NEWMAN10 · Max. 110 kW · 3/4F · 15 L/h 	PRO07003	
Neutralisant de condensat 226	<ul style="list-style-type: none"> · Max. 440 kW · Débit maximum : 60 L/h 	PRO07005	
Neutralisant de condensat 400	<ul style="list-style-type: none"> · Max. 800 kW · Débit maximum : 400 L/h 	PRO07008	
Neutralisant de condensat 400 avec pompe	<ul style="list-style-type: none"> · Max. 800 kW · Débit maximum : 400 L/h 	PRO07007	

Recharges neutralisant

CHIMÉCO
CODE CBM

LIBELLÉS	DÉTAILS	CODE CBM	
Recharge condensat mini 2	Sachet de 160 g	PRO07009	
Recharge neutralisant 5	Recharge 1 kg	PRO07022	
Recharge neutralisant 225	Cartouche de remplacement 1 kg	PRO07010	
Recharge neutralisant 10	Cartouche de remplacement 1 kg	PRO07011	
Recharge neutralisant	Sac de 1,6 kg	PRO07012	
Recharge neutralisant	Sac de 3,2 kg	PRO07013	
Recharge neutralisant	Seau de 10 kg	PRO07030	
Recharge neutralisant	Seau de 25 kg	PRO07014	
Recharge neutralisant 226	Cartouche de remplacement 4,3 kg	PRO07016	

Pompe condensat

eckerle  Gotec

LIBELLÉS

DÉTAILS

CODE CBM

Pompe avec bac	<ul style="list-style-type: none"> · 200 L/h · Réservoir : 1 litre · Hauteur refoulement max. : 4 m · Diamètre tuyau d'évacuation : Ø 8 ou Ø 9 mm intérieur 	TEP02008
-----------------------	---	-----------------



Tubes cristal

CLIMA  CONCEPT

LIBELLÉS

DIMENSIONS

CODE CBM

Tube cristal 3x5	ø ext. : 5 mm - ø int. : 3 mm		CLI04511
Tube cristal 6x8	ø ext. : 8 mm - ø int. : 6 mm		CLI04519
Tube cristal 6x9	ø ext. : 9 mm - ø int. : 6 mm		CLI04510
Tube cristal 7x10	ø ext. : 10 mm - ø int. : 7 mm		CLI04513
Tube cristal 9x12	ø ext. : 12 mm - ø int. : 9 mm		CLI04514
Tube cristal 10x14	ø ext. : 14 mm - ø int. : 10 mm		CLI04517





Tubes renforcés

CLIMA  CONCEPT

LIBELLÉS



















DIMENSIONS

CODE CBM

Tube clair renforcé 10x15	ø ext. : 15 mm - ø int. : 10 mm		CLI04515
Tube clair renforcé 16x2T2	ø ext. : 22 mm - ø int. : 16 mm		CLI04516



Aérosols

LIBELLÉS	DÉTAILS	CONTENANCE	CHIMECO CODE CBM	
Coffret de gonflage gaz neutre	Coffret plastique. Livré avec deux bombes. Mano 0-4 bar.		MES15006	
Bombe gaz neutre	Gaz sec, sans humidité, neutre. Pureté à 99,9% : aucune poussière ni impureté décelable. Pression : 4 bars à 10°C et 5 bars à 20°C.	400 gr. / 352 ml. 	PRO12002	
Bombe solvant dégraissant	Solvant dégraissant volatil. Peut endommager certains plastiques faire un essai préalable. Dissout instantanément les huiles, graisses, fiouls, goudrons. Excellent nettoyeur de toutes pièces mécaniques, il laisse les surfaces propres et sèches rapidement. Industriel.	500 ml. 	PRO05004	
Bombe dégrissant lubrifiant	Dégrisse écrous, vis, boulons, raccords, etc par simple application et infiltration. Dégoudronant, lubrifiant, anticorrosion	400 ml. 	PRO10002	
Bombe solvant diélectrique	Solvant de nettoyage et de dégraissage acier inox. Cuivre, bronze, aluminium et plastiques.	400 ml. 	PRO10004	
Bombe dépoussiérant	Gaz neutre. Propre. Très pur pour dépoussiérer. Gaz sec, sans humidité. Ininflammable.	400gr. / 342 ml 	PRO12004	
Bombe graisse universel	Graisse lithium. Plage utilisation : -20 à + 150°.	500 ml. 	PRO10006	
Bombe peinture noir mat 450°C	Séchage 10 min.	500 ml. 	PRO15002	
Bombe peinture alu 600°	Séchage à 20°C : 15-20 min.	500 ml. 	PRO15004	
Bombe détection fuite gaz	Ininflammable	400 ml. 	PRO45002	

Pâtes et graisses

LIBELLÉS	CHIMECO CODE CBM	
Pâte contact 25gr	PCM50024	
Pâte contact 50gr	PCM50026	
Tube de graisse Molykote 50gr	PRO40006	
Pâte graphite 250g	PRO40012	
Pâte montage Molykote HSC 100g MK6250	PRO40014	
Pâte détection eau 90gr	PRO45004	
Pâte détection bactérie fioul	PRO45006	



PROTECTION INDIVIDUELLE

P. 223 > 226



BLACK MAMBA



Les gants black mamba ont été conçus pour répondre à la demande des utilisateurs, qui veulent des gants jetables résistants et pratiques. Grâce à cette gamme ultra résistante, vous n'aurez plus à remplacer vos gants jetables plusieurs fois pour vos opérations les plus exigeantes. Antidérapant, meilleur confort, résistance supérieure, résistance aux produits chimiques 3 fois supérieure au latex et au vinyl.

Gants jetables nitrile noir

Ceci est notre produit phare. Fabriqué avec notre polymère breveté NITREX[®], ce gant en nitrile sans poudre super fort (0,16 mm) offre une résistance aux perforations 3 fois supérieure à celle des produits chimiques et à la perforation d'un gant en latex ou en vinyle d'épaisseur comparable. Nos gants disposent de notre finition grip pour une manipulation et une dextérité sûre, même lorsque vous travaillez avec des objets fins.

Boîte de 100 gants :

BLM05002 - Taille S

BLM05006 - Taille L

BLM05010 - Taille XXL

BLM05004 - Taille M

BLM05008 - Taille XL



Gants jetables nitrile orange

Version Orange du gant nitrile. Fabriqué avec notre polymère breveté NITREX[®], ce gant en nitrile sans poudre super fort (plus de 6,0 mils) offre une résistance aux perforations 3 fois supérieure à celle des produits chimiques et à la perforation d'un gant en latex ou en vinyle d'épaisseur comparable. Nos gants disposent de notre finition grip pour une manipulation et une dextérité sûre, même lorsque vous travaillez avec des objets fins.

Boîte de 100 gants :

BLM05020 - Taille S

BLM05024 - Taille L

BLM05028 - Taille XXL

BLM05022 - Taille M

BLM05026 - Taille XL



Gants jetables nitrile noir Grip SnakeSkin

Utilisation unique. Meilleure adhérence. Ambidextre 0,16 mm épaisseur partie lisse. 0,26 mm épaisseur partie grip. Gants nitrile non poudrés, résistance industrielle, avec Torque Grip[™].

Boîte de 100 gants :

BLM04006 - Taille L

BLM04008 - Taille XL



Gants jetables nitrile orange Grip SnakeSkin

Utilisation unique. Meilleure adhérence. Ambidextre 0,16 mm épaisseur partie lisse. 0,26 mm épaisseur partie grip. Gants nitrile non poudrés, résistance industrielle, avec Torque Grip[™].

Boîte de 100 gants :

BLM04024 - Taille L

BLM04026 - Taille XL



Gants résistants aux coupures

Degré de résistance ANSI 5 : réduit les risques de blessure et les coûts qui y sont liés. Permet de manipuler en confiance des objets tranchants et des lames dans des environnements secs ou contenant de l'huile légère. La nouvelle composition du revêtement assure une meilleure résistance à l'usure. Sans silicone et sans latex pour la protection de l'utilisateur et des produits.

BLM10006 - Taille L
BLM10008 - Taille XL



Gants revêtement en polyuréthane

Revêtement en polyuréthane au niveau de la paume : sensibilité tactile maximale dans la zone des doigts : finesse des sensations. Excellente adaptation à la main et la performance : productivité élevée.

Revêtement ultra-frais en nylon extensible : permet la même dextérité que mains nues. Revêtement en nylon respirant : meilleure acceptation par l'utilisateur et conformité accrue aux normes de sécurité.

BLM20006 - Taille L
BLM20008 - Taille XL



Gants revêtement en nitrile

Véritable mousse de nitrile : évacue l'huile de la surface du gant pour assurer une prise solide dans l'huile légère. Confort exceptionnel et inégalé pour l'utilisateur. Permet une excellente prise en milieu sec.

Doublure ergonomique s'adaptant à la main : le gant se moule naturellement sur la main : réduit la fatigue. Niveaux exceptionnels de confort et d'adaptation à la main : meilleure acceptation par l'utilisateur et conformité accrue aux normes de sécurité.

BLM15006 - Taille L
BLM15008 - Taille XL



Gants revêtement nitrile étanche

Véritable nitrile : confort exceptionnel et inégalé pour l'utilisateur. Permet une excellente prise en milieu étanche.

Doublure ergonomique s'adaptant à la main : le gant se moule naturellement sur la main : réduit la fatigue. Niveaux exceptionnels de confort et d'adaptation à la main : meilleure acceptation par l'utilisateur en milieu humide.

BLM35002 - Taille M
BLM35004 - Taille L
BLM35006 - Taille XL
BLM35008 - Taille XXL



Gants cuir coton

En cuir avec paume en fleur naturelle de chèvre blanc avec onglets. Montage américain avec retour sur l'index. Dos jersey coton noir. Élastique sur le dessus de la main.

BLM25002 - Taille L
BLM25004 - Taille XL



Gants haute protection

En polyester avec protection caoutchouc sur les doigts et au dos. Paume de la main en cuir synthétique, maintien par velcro confortable.

BLM30002 - Taille M
BLM30004 - Taille L
BLM30006 - Taille XL
BLM30008 - Taille XXL



Couvre-chaussures

Protéger le sol de vos clients tout simplement

BLM60002 - Couvre-chaussures



Nettoyage

LIBELLÉS	DÉTAILS	CODE CBM
Bobine essuyage	450 formats 19 x 21 cm 	PRO20002
Bobine essuyage	1000 formats 20 x 30 cm 	PRO20004
Seau de 100 lingettes	Dégraissante 27 x 27	PRO20006
Tube de 40 lingettes	Dégraissante 15 x 20	PRO20008



Protection

LIBELLÉS	DÉTAILS	CODE CBM
Combinaison à jeter	Taille XL	RAM50004
Masque anti poussière		RAM50006



Protection du technicien

LIBELLÉS	DÉTAILS	CODE CBM
Tente de protection Abriwork	150 x 150 x 190 cm	PRO80002
Tente de protection ventilé Abriwork	150 x 150 x 190 cm	PRO80003
Tente parapluie Abriwork	Diamètre 190 cm - Hauteur 200 cm	PRO80004
Parapluie technicien Abriwork	Diamètre 150 cm Socle aimanté	PRO80006

Abri
work



Trousse à outils

LIBELLÉS	CODE CBM
Trousse outils sac à dos	PRO70002
Trousse outils valise	PRO70004

KLEIN
TOOLS





ASPIRATEURS ET RAMONAGE

P. 227 > 234





Aspirateurs

LIBELLÉS	DÉTAILS	CHIMÉCO CODE CBM
Aspirateur souffleur eau et poussières 8 litres	<ul style="list-style-type: none"> · Poids net : 4 kg · Sac papier · Moteur 1000 W, 220 volts · Câble électrique 2,5 mètres et tuyau flexible : 2,5 mètres · Eau et poussière · Aspiration 17 Kpa 	ASP05001
Aspirateur Inox 15 litres	<ul style="list-style-type: none"> · Moteur 1200 W, 220 volts · Nbre de moteur : 1 · Poids : 7 Kg · Niveau sonore : 80 dB · Eau et poussière · Aspiration 17 Kpa · Tuyau flexible : 2 mètres 	ASP05003
Aspirateur Inox 30 litres	<ul style="list-style-type: none"> · Moteur 1200 W, 220 volts · Nbre de moteur : 1 · Poids : 7 Kg · Niveau sonore : 80 dB · Eau et poussière · Aspiration 17 Kpa · Tuyau flexible : 2 mètres 	ASP05004
Aspirateur Inox 70 litres	<ul style="list-style-type: none"> · Moteur 2000 W, 220 volts · Nbre de moteur : 2 · Poids : 24 Kg · Niveau sonore : 78 dB · Eau et poussière · Aspiration 20 Kpa · Tuyau flexible : 2 mètres 	ASP05006



Accessoires aspirateur

LIBELLÉS	DÉTAILS	CHIMÉCO CODE CBM
Lot de 10 sacs papier 8 litres	Pour ASP05001	ASP10015
Sac fibre spécial cendres 8 litres	Pour ASP05001	ASP10022
Filtre mousse 8 litres	Pour ASP05001	ASP10021
Filtre tissu 8 litres	Pour ASP05001	ASP10025
Kit accessoires 3 pièces	Pour ASP05001	ASP10024
Brosse orientable	Pour ASP05001	ASP10023
Sac papier 15 litres	Pour ASP05003	ASP10026
Sac papier 30 litres	Pour ASP05004	ASP10028
Sur-filtre aspirateur 15 litres et 30 litres	Pour ASP05003 et ASP05004	ASP10006
Sur-filtre aspirateur 70 litres	Pour ASP05006	ASP10008
Sac fibre spécial cendres 15 litres	Pour ASP05003	ASP10030
Sac fibre spécial cendres 30 litres	Pour ASP05004	ASP10032
Sac fibre spécial cendres 70 litres	Pour ASP05006	ASP10034



Cannes de ramonage

LIBELLÉS	DÉTAILS	CHIMECO CODE CBM	
Canne ramonage	L 1,40 m goupillées M 12 x 175	RAM05002	

Accessoires cannes de ramonage

LIBELLÉS	DÉTAILS	CHIMECO CODE CBM	
Ressort de départ	L 150 mm - 12x175	RAM05008	
Tige flexible torsadée avec manche	L 1 m - M12	RAM05004	
Tige de manœuvre avec poignée rigide	L 1 m - M12	RAM05010	
Rallonge de tige torsadée	L 1 m - M12	RAM05006	
Rallonge de tige de manœuvre rigide	L 1 m - 12 x 175	RAM05012	

Hérissons acier ronds

LIBELLÉS	CHIMECO CODE CBM	
Hérisson rond acier Ø 150	RAM10004	
Hérisson rond acier Ø 200	RAM10006	
Hérisson rond acier Ø 250	RAM10008	
Hérisson rond acier Ø 300	RAM10010	

Hérissons acier carrés

LIBELLÉS	CHIMECO CODE CBM	
Hérisson carré acier 200	RAM10022	
Hérisson carré acier 250	RAM10024	
Hérisson carré acier 300	RAM10026	

Hérissons acier rectangulaires

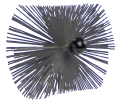
LIBELLÉS	CHIMECO CODE CBM	
Hérisson rectangulaire acier 300 x 200	RAM10030	
Hérisson rectangulaire acier 400 x 200	RAM10032	
Hérisson rectangulaire acier 400 x 250	RAM10034	

Hérissons PVC ronds

CHIMÉCO
CODE CBM

LIBELLÉS	DÉTAILS	CODE CBM
Hérisson rond PVC Ø 100		RAM15002
Hérisson rond PVC Ø 150		RAM15004
Hérisson rond PVC Ø 200		RAM15006
Hérisson rond PVC Ø 250		RAM15008
Hérisson rond PVC Ø 300		RAM15010
Hérisson rond PVC Ø 400		RAM15012
Hérisson rond PVC Ø 500		RAM15014



Ecouillons acier ronds

CHIMÉCO
CODE CBM

LIBELLÉS	DÉTAILS	CODE CBM
Ecouillon rond acier Ø 30	Raccord 12x175	RAM20008
Ecouillon rond acier Ø 40	Raccord 12x175	RAM20010
Ecouillon rond acier Ø 50	Raccord 12x175	RAM20012
Ecouillon rond acier Ø 60	Raccord 12x175	RAM20014
Ecouillon rond acier Ø 70	Raccord 12x175	RAM20016
Ecouillon rond acier Ø 80	Raccord 12x175	RAM20018
Ecouillon rond acier Ø 100	Raccord 12x175	RAM20020



Ecouillons acier rectangulaires

CHIMÉCO
CODE CBM

LIBELLÉS	DÉTAILS	CODE CBM
Ecouillon rectangulaire acier 80 x 45	Raccord 12x175	RAM20040
Ecouillon rectangulaire acier 100 x 50	Raccord 12x175	RAM20042
Ecouillon rectangulaire acier 120 x 60	Raccord 12x175	RAM20044
Ecouillon rectangulaire acier 140 x 70	Raccord 12x175	RAM20046



Ecouvillons PVC

CHIMECO

CODE CBM

LIBELLÉS	DÉTAILS	CODE CBM
Ecouvillon rond PVC Ø 30	Raccord 12x175	RAM25008
Ecouvillon rond PVC Ø 40	Raccord 12x175	RAM25010
Ecouvillon rond PVC Ø 50	Raccord 12x175	RAM25012
Ecouvillon rond PVC Ø 60	Raccord 12x175	RAM25014
Ecouvillon rond PVC Ø 70	Raccord 12x175	RAM25016
Ecouvillon rond PVC Ø 80	Raccord 12x175	RAM25018



Goupillons acier

CHIMECO

CODE CBM

LIBELLÉS	CODE CBM
Goupillon acier sur tige 1 m Ø 20	RAM30002
Goupillon acier sur tige 1 m Ø 30	RAM30004
Goupillon acier sur tige 1 m Ø 40	RAM30006
Goupillon acier sur tige 1 m Ø 50	RAM30008
Goupillon acier sur tige 1 m Ø 60	RAM30010
Goupillon acier sur tige 1 m Ø 70	RAM30012
Goupillon acier sur tige 1 m Ø 80	RAM30014



Goupillons PVC

LIBELLÉS

CHIMECO

CODE CBM

Goupillon PVC sur tige 1 m Ø 20	RAM30020
Goupillon PVC sur tige 1 m Ø 30	RAM30022
Goupillon PVC sur tige 1 m Ø 40	RAM30024
Goupillon PVC sur tige 1 m Ø 50	RAM30026
Goupillon PVC sur tige 1 m Ø 60	RAM30028
Goupillon PVC sur tige 1 m Ø 70	RAM30030
Goupillon PVC sur tige 1 m Ø 80	RAM30032
Goupillon rectangulaire PVC 20x50	RAM30048



Goupillons soie

LIBELLÉS

CHIMECO

CODE CBM

Goupillon soie spécial gaz Ø 10	RAM30042
Goupillon soie spécial gaz Ø 15	RAM30044



Goupillons nylon

LIBELLÉS

CHIMECO

CODE CBM

Goupillon nylon 65x45x50 de 0,75 Gazina	RAM30046
Goupillon nylon 50x16 Tige 100 mm De Dietrich	RAM30050
Goupillon nylon 46x26 Tige 80 mm Gazina	RAM30052



Brosses

LIBELLÉS		CHIMECO CODE CBM
Brosse pinceau		RAM35002
Brosse à manche		RAM35004
Brosse à bougie		RAM35008
Brosse spid		RAM35010
Brosse coco à manche court		RAM35014
Brosse violon		RAM35016
Lot de 3 brosses		RAM35018



Pinceaux

LIBELLÉS		CHIMECO CODE CBM
Pinceau queue de morue acier		RAM40002
Pinceau queue de morue laiton		RAM40004
Pinceau queue de morue nylon		RAM40006
Pinceau nylon 30 mm		RAM40008



Carnets

LIBELLÉS	DÉTAILS	CHIMECO CODE CBM
Carnet de ramonage	50 feuillets	PRO25020
Carnet entretien chaudière gaz	25 feuillets	PRO25026
Carnet entretien chaudière fioul	25 feuillets	PRO25028
Carnet entretien PAC	50 feuillets	PRO25024



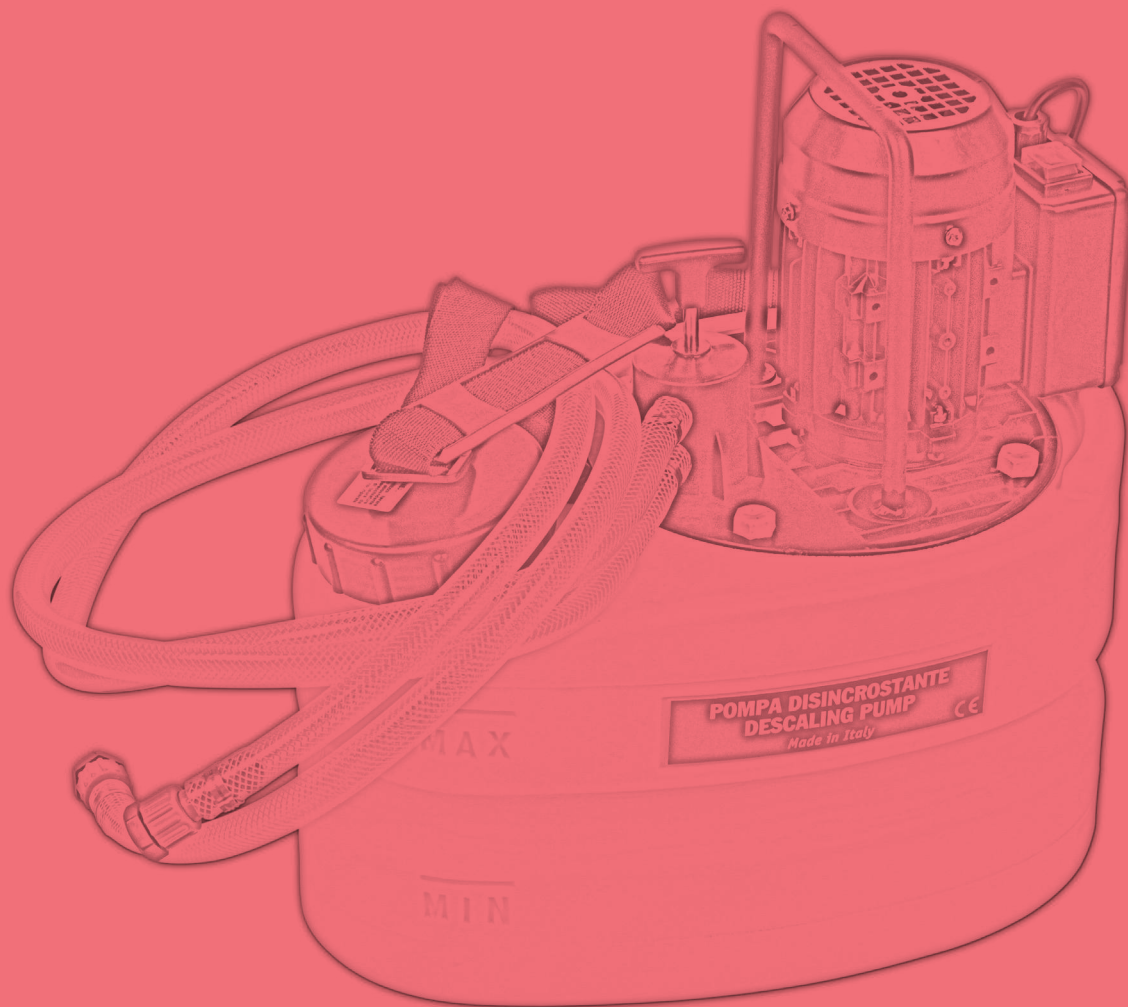

OUTILLAGE

P. 235 > 238





Appareils mesure pressions

LIBELLÉS	DÉTAILS	CHIMÉCO CODE CBM
Manomètre digital DDM55	-137 mbar à +137 mbar	COP14032
Manomètre digital DWYER 0 - 100 mbar	- 477 AV-2	MES25002
Manomètre digital DWYER 0 - 500 mbar	- 477 AV-3	MES25003



Contrôle des fumées

LIBELLÉS	DÉTAILS	CHIMÉCO CODE CBM
Kit opacimètre true spot	21.7006 (opacimètre + 40 ex bandelettes + échelle de comparaison)	BAC05010
Echelle de comparaison	21.0018	BAC10018
Sachet papier filtre	Bandelettes x40	BAC10070
Recharge CO2		BAC10068



Mesure

LIBELLÉS	CHIMÉCO CODE CBM
Refractomètre	CLI02270



Lampe LED

LIBELLÉS	CHIMÉCO CODE CBM
Lampe torche LED 172 mm IP68 Atex	PRO02002
Lampe torche LED 225 mm IP68 Atex	PRO02004
Lampe frontale LED IP68 Atex	PRO02006



Rangement outils

LIBELLÉS	KLEIN TOOLS CODE CBM
Sac à dos outils	PRO70002
Malette roulante outils	PRO70004
Sac en toile fond cuir	PRO70006



Détartreur

CHIMECO
CODE CBM

LIBELLÉS	DÉTAILS	
Détartreur Euromax 20	20 litres - 2600 L/h	DET10001
Détartreur Euromax 20T	20 litres - 5400 L/h	DET10002



Pulvérisateurs

CHIMECO
CODE CBM

LIBELLÉS		
Pompe à pression 2L		COR10030
Pulvérisateur plastique 7 litres		PUL05004



Coffrets manos

CHIMECO
CODE CBM

LIBELLÉS		
Coffret Fioul	<ul style="list-style-type: none"> · 1 manomètre 0/40 bar - 1 vacuomètre -1/0 bar · 1 flexible haute pression 	MES15004
Coffret Gaz	<ul style="list-style-type: none"> · 1 manomètre 0/60 mbar - 1 manomètre 0/600 mbar · 1 tube cristal 40 cm - 1 robinet poussoir 	MES15002



Gonflage vase expansion

CHIMECO
CODE CBM

LIBELLÉS		
Pompe à main pour vase expansion		MES10006
Gonfleur multifonctions sur batterie	2500 mAH	MES20001
Gonfleur vase expansion sur batterie	2000 mAH	MES20002





SIGNALISATION

P. 239 > 243



Etiquettes rigides chauffage

LIBELLÉS	DIM.	COULEUR FOND	COULEUR LETTRE	CODE CBM	
Interrupteur général de chaufferie	150 x 75	Jaune	Noir	ETI05002	
Chaufferie	150 x 75	Jaune	Noir	ETI05004	
Ventilation haute	150 x 75	Jaune	Noir	ETI05006	
Ventilation basse	150 x 75	Jaune	Noir	ETI05008	
Antigel - ne pas vidanger	150 x 75	Jaune	Noir	ETI05010	
En service	150 x 75	Jaune	Noir	ETI05012	
A l'arrêt	150 x 75	Jaune	Noir	ETI05014	

Etiquettes rigides chauffage fioul

LIBELLÉS	DIM.	COULEUR FOND	COULEUR LETTRE	CODE CBM	
Gaine pompier chaufferie	150 x 75	Jaune	Noir	ETI10002	
Gaine pompier stockage	150 x 75	Jaune	Noir	ETI10004	
Fioul-oil domestique capacité de la cuve	150 x 75	Jaune	Noir	ETI10006	
Remplissage mazout	150 x 75	Jaune	Noir	ETI10008	











Etiquettes rigides chauffage gaz

LIBELLÉS	DIM.	COULEUR FOND	COULEUR LETTRE	CODE CBM	
Gaz, défense de fumer dans le local ou d'y pénétrer avec une flamme	100 x 50	Gris	Noir	ETI15002	
Chaufferie gaz	200 x 100	Rouge	Blanc	ETI15004	
Barrage gaz	150 x 75	Blanc	Rouge	ETI15006	
Barrage gaz cuisine	150 x 75	Blanc	Rouge	ETI15008	
Barrage gaz chaufferie	150 x 75	Blanc	Rouge	ETI15010	
Vanne sécurité gaz coupure générale	200 x 100	Blanc	Rouge	ETI15012	
Robinet arrêt gaz, à n'utiliser qu'en cas d'incendie ou sur ordre	200 x 100	Blanc	Rouge	ETI15014	
Vanne coupure gaz à ne rouvrir que par une personne autorisée	200 x 100	Blanc	Rouge	ETI15016	
Poste de détente gaz	200 x 100	Blanc	Rouge	ETI15018	
Compteur gaz	200 x 100	Rouge	Blanc	ETI15020	
A ne pas utiliser sur flamme gaz	200 x 100	Blanc	Rouge	ETI15022	











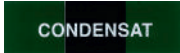







Etiquettes rigides sécurité

LIBELLÉS	DIM.	COULEUR FOND	COULEUR LETTRE	CODE CBM	
Défense de fumer	200 x 100	Rouge	Blanc	ETI20002	
Colonne sèche	150 x 60	Blanc	Rouge	ETI20004	
Poste d'incendie	150 x 75	Rouge	Blanc	ETI20006	
Interrupteur lumière	150 x 75	Jaune	Noir	ETI20008	
Porte coupe-feu à maintenir fermée	200 x 100	Rouge	Blanc	ETI20010	
Porte coupe-feu à maintenir fermée	200 x 100	Blanc	Rouge	ETI20011	
Porte coupe-feu. Ne mettez pas d'obstacle à la fermeture	200 x 100	Rouge	Blanc	ETI20012	
Consigne générale de sécurité	290 x 210	Blanc	Rouge	ETI20014	
Consigne Sécurité Incendie / Chaufferie	365 x 230	Blanc	Rouge	ETI20016	



Etiquettes souples autocollantes

LIBELLÉS	DIM.	INFORMATION	CODE CBM	
Aéroréfrigérant	200 x 50	-	ETI25062	
Air comprimé	200 x 50	double flèche	ETI25001	
Air conditionné	200 x 50	-	ETI25002	
Air extrait	200 x 50	-	ETI25003	
Air neuf	200 x 50	-	ETI25004	
Air rejeté	200 x 50	-	ETI25005	
Air repris	200 x 50	-	ETI25006	
Air soufflé	200 x 50	double flèche	ETI25007	
Aller	200 x 50	double flèche	ETI25008	
Aller chauffage primaire	200 x 50	-	ETI25012	
Aller chauffage secondaire	200 x 50	-	ETI25016	
Chauffage	200 x 50	-	ETI25009	
Chauffage aller	200 x 50	double flèche	ETI25010	
Chauffage retour	200 x 50	double flèche	ETI25011	
Circuit secondaire	200 x 50	-	ETI25017	
Colonne sèche	200 x 50	double flèche	ETI25018	

Etiquettes souples autocollantes (suite)

LIBELLÉS	DIM.	INFORMATION	CODE CBM	
Condensat	200 x 50	-	ETI25019	
Départ chauffage primaire	200 x 50	-	ETI25013	
Eau adoucie	200 x 50	-	ETI25060	
Eau chaude	200 x 50	-	ETI25020	
Eau chaude aller	200 x 50	double flèche	ETI25022	
Eau chaude retour	200 x 50	double flèche	ETI25023	
Eau chaude chauffage	200 x 50	double flèche	ETI25024	
Eau chaude sanitaire	200 x 50	double flèche	ETI25025	
Eau de chauffage aller	200 x 50	-	ETI25026	
Eau de chauffage retour	200 x 50	double flèche	ETI25027	
Eau déminéralisée	200 x 50	-	ETI25028	
Eau froide	200 x 50	-	ETI25029	
Eau froide Aller	200 x 50	double flèche	ETI25030	
Eau froide Retour	200 x 50	-	ETI25031	
Eau froide sanitaire	200 x 50	double flèche	ETI25032	
Eau glacée	200 x 50	double flèche	ETI25033	
Eau glycolée	200 x 50	-	ETI25036	
Eau industrielle	200 x 50	-	ETI25037	
Eau mitigée	200 x 50	double flèche	ETI25038	
Eau non potable	200 50	-	ETI25034	
Eau potable	200 x 50	double flèche	ETI25039	
Eau de refroidissement	200 x 50	-	ETI25040	
Eau de refroidissement aller	200 x 50	-	ETI25041	
Eau de refroidissement retour	200 x 50	-	ETI25042	
Eau surchauffé	200 x 50	double flèche	ETI25058	
Eau usée	200 x 50	-	ETI25043	
Eau de vanne	200 x 50	-	ETI25044	
Eau de ville	200 x 50	double flèche	ETI25046	



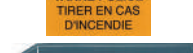
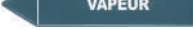

Etiquettes souples autocollantes (suite)

LIBELLÉS	DIM.	INFORMATION	CODE CBM	
Flèche Noire/Blanc	200 x 50	-	ETI25047	
Flèche Noir/Bleu	200 x 50	-	ETI25066	
Flèche Noire/Rouge	200 x 50	-	ETI25068	
Flèche Noire/Jaune	200 x 50	-	ETI25070	
Gaz	200 x 50	double flèche	ETI25048	
Gaz naturel	200 x 50	-	ETI25049	
Propane	200 x 50	double flèche	ETI25050	
Rejet	200 x 50	-	ETI25052	
Retour	200 x 50	-	ETI25053	
Retour chauffage primaire	200 x 50	-	ETI25014	
Retour chauffage secondaire	200 x 50	-	ETI25015	
Ria	200 x 50	double flèche	ETI25054	
Soufflage	200 x 50	-	ETI25055	
Vanne police	200 x 50	-	ETI25057	
Vapeur	200 x 50	double flèche	ETI25056	

Petites étiquettes souples autocollantes

LIBELLÉS	DIM.	CODE CBM	
Air comprimé	60 x 14	ETI25072	
Oxygène	60 x 14	ETI25074	

Rouleaux étiquettes

LIBELLÉS	DIM.	CODE CBM	
Rouleau de 100 étiquettes gaz	115 x 20	ETI30002	
Rouleau de 100 étiquettes gaz naturel	115 x 20	ETI30004	
Rouleau de 100 étiquettes propane	115 x 20	ETI30006	
Rouleau adhésif Gaz fond jaune	L 66 m x 50 mm	ETI30008	
Rouleau adhésif Flèche fond jaune	L 66 m x 50 mm	ETI30010	



INDEX

P. 245 > 248



Accessoire cellule	33, 36, 37, 49	Contact fin de course	93, 94
Accessoire pressostat	77	Contrôleur de débit	185, 21
Accessoire servomoteur	29, 114	Contrôleur de débit d'air	185
Accessoire transformateur	60	Contrôleur de fuite	115
Accessoire aspirateur	229	Contrôleur d'étanchéité	115
Accessoire canne ramonage	230	Cordon chauffant	170, 171
Accessoire chauffe-eau	148	Cordon PTFE	215
Accessoire cordon chauffant	170	Cosse	68
Accessoire électrode	67	Couvre-chaussures	224
Accessoire électrovanne	93, 105, 208	Débitmètre	210
Accessoire filtre gaz	95, 108	Déboucheur	219
Accessoire gicleur	8	Dégraissant	222
Accessoire groupe transfert	16	Dégrippant	222
Accessoire Magnehelic	180	Dépoussiérant	222
Accessoire manomètre	196	Désenbouant	218
Accessoire pressostat & transmetteur	178	Détartrant	218
Accessoire sonde pitot	186	Détartreuse	238
Accouplement	25	Détecteur de fuite	210, 215
Activateur et colle	215	Détecteur de niveau	211
Adaptateur	35	Détecteur gaz	130
Aérosol	222	Détection CO	124
Afficheur	48, 50, 130	Détection CO2	129
Agent de glissement	215	Détection fuite	219, 222
Aimant ouverture électrovanne	208	Détection gaz	124, 125
Alarme cuve fioul	16	Détergent	219
Amplificateur	48	Doigt de gant	160, 196
Anode	146	Echelle de comparaison	237
Antigel	218	Ecouvillon acier	231
Aquastat	159, 160, 161, 162	Ecouvillon PVC	232
Aspirateur	229	Electrode	60, 61, 62, 63, 64, 65, 66, 67
Bande test	218	Electrovanne air	88, 89, 112
Base	49	Electrovanne inox	201, 202, 207
Bloc gaz	135, 136, 137, 138, 139	Electrovanne laiton	17, 199, 200, 202, 207
Bobine électrovanne	90, 91, 92, 105, 112, 203, 204, 207	Electrovanne ligne gicleur	17
Bobine essuyage	226	Electrovanne plastique	198
Boîte sous verre dormant	120	Electrovanne gaz	80, 81, 82, 83, 84, 85, 86, 87, 88, 101, 103, 104, 106, 107, 112, 114
Boîtier anti microcoupure	93	Embiellage	28
Boîtier thermostat	155	Entraînement magnétique	97
Bougie d'allmage	63	Etiquette rigide	240, 241
Bouteille test	128	Etiquette souple autocollante	241, 242, 243
Bride	118, 119	Fils de lin	214
Brosse à bougie	234	Filtre fioul	22
Brosse coco	234	Filtre gaz	95, 108
Brosse pinceau	234	Flexible fioul	18, 19, 21
Brosse spid	234	Flexible gaz	121
Brosse violon	234	Flexible manomètre	196
BSVD	120	Galvanisation à froid	214
Câble haute tension	68	Gants anticoupure	224
Câble silicone	68	Gants étanches	224
Canne ramonage	230	Gants jetables	223
Capture de température	165, 167, 168	Gaz neutre	222
Carnet entretien chaudière	234	Gicleur brûleur fioul	7, 8
Carnet entretien PAC	234	Gonflage vase d'expansion	238
Carnet ramonage	234	Goupillon acier	232
Cellule fioul / gaz	33, 36, 37, 40, 43, 45, 46, 47, 49, 50, 51	Goupillon nylon	233
Coffret fioul	196, 238	Goupillon PVC	233
Coffret gaz	196, 238	Goupillon soie	233
Coffret gonflage	222	Graisse	222
Combinaison	226	Groupe d'aspiration fioul	15
Composant pour joint	214	Groupe de pression fioul	15
Compteur fioul	16	Groupe transfert fioul	15
Compteur gaz	110, 111	Hérisson acier	230
Condensateur	26	Hérisson rond	231
Cône de mélange	28	Hygrostat	154, 169
Connecteur	43	Indicateur de niveau	212
Connecteur électrovanne	93, 208	Indicateur de niveau à membrane	212
Connecteur pressostat	73	Indicateur de niveau à pales	212

Inhibiteur.....	218
Injecteur.....	140
Jauge cuve fioul.....	16
Joint de bride.....	26, 118
Joint fibre.....	216
Joint NBR.....	216
Joint résistance.....	147
Kit détente.....	121
Kit montage bride.....	216
Lampe LED.....	237
Ligne gicleur.....	21
Limiteur.....	160
Lingettes.....	226
Lubrifiant.....	222
Manchette décharge.....	28
Manchon.....	21
Manchon céramique.....	68
Manomètre.....	163, 190, 191, 192, 193
Manomètre différentiel.....	179
Manomètre digital.....	189
Manomètre digital portable.....	237
Masque.....	226
Mastic.....	214
Membrane.....	205, 206
Module anti microcoupe.....	93
Moteur universel.....	25
Nettoyant.....	218
Nettoyant cheminée.....	219
Neutralisant.....	218, 22
Neutraliseur condensat.....	220
Nipple.....	19
Opacimètre.....	237
Parapluie de travail.....	226
Pâte contact.....	148, 161, 222
Pâte d'étanchéité.....	215
Pâte détection batterie.....	222
Pâte détection eau.....	222
Pâte graphite.....	222
Peinture.....	222
Pièce filtre fioul.....	22
Pièce brûleur.....	26, 27, 28
Pièce détachée bloc gaz.....	137, 139
Pièce détachée chauffe-eau.....	147
Pièce et accessoire pompe fioul.....	12, 13, 14
Pile.....	155
Pince à sertir.....	19
Pince coupante.....	19
Pinceau.....	234
Pinceau queue de morue.....	234
Plaque réfractaire.....	28
Pompe à main.....	238
Pompe condensat.....	221
Pompe d'amorçage fioul.....	17
Pompe fioul.....	11, 12, 13, 14, 16
Pompe fioul universelle.....	11
Pressostat air.....	74, 174, 175
Pressostat différentiel.....	174, 175, 209
Pressostat eau.....	76, 77, 78
Pressostat eau air vapeur.....	74, 75, 163
Pressostat gaz.....	72, 73
Prise brûleur.....	26
Prises pression.....	100
Prolongateur.....	68
Protection allumage.....	68
Pulvérisateur.....	238
Purgeur.....	148
Raccord.....	20, 21,
Raccord bicone.....	20
Raccord olive.....	20
Ramonage.....	219
Recharge CO2.....	237
Réchauffeur fioul.....	17
Réduction.....	20
Réfractomètre.....	237
Régulateur de niveau.....	211
Régulateur de température.....	169
Régulateur gaz.....	98, 105, 107, 111, 113
Régulation.....	153
Régulateur de proportion.....	107
Relais fioul / gaz.....	32, 34, 35, 37, 38, 39, 40, 41, 42, 43, 44, 46, 47, 48, 50, 51, 52, 53, 134
Résistance blindée.....	144, 145
Résistance stéatite.....	143, 144
Robinet manomètre.....	196
Sac à dos à outils.....	226, 237
Servomoteur.....	29, 30, 97, 109, 114
Socle.....	33, 35, 37, 39, 40, 43, 45, 46, 49
Solvant diélectique.....	222
Sonde.....	168, 169
Sonde de débit.....	181, 184
Sonde de vitesse.....	181
Sonde métallique.....	182
Sonde température.....	164, 165, 166, 167
Sonde détection gaz.....	125, 126
Sonde pitot.....	183, 186
Soupape sécurité.....	148
Téflon.....	214
Temporisateur électronique.....	208
Tente de travail.....	226
Thermocouple.....	133
Thermomètre.....	163
Thermomètre à bracelet.....	195
Thermomètre bimétallique.....	195
Thermomètre de fumée.....	195
Thermomètre droit.....	194
Thermomètre équerre.....	194
Thermostat.....	160, 168
Thermostat d'ambiance.....	150, 151, 152, 153, 154, 155, 160
Thermostat d'ambiance tactile.....	151
Thermostat d'ambiance WIFI.....	152, 153
Thermostat numérique.....	169
Thermostat ventilo-convecteur.....	154
Thermostat chauffe-eau.....	146
Transformateur fioul.....	56, 57
Transformateur gaz.....	58, 59
Transmetteur de pression.....	175, 176, 177, 178, 180, 209
Transmetteur d'humidité.....	183, 184
Transmetteur gaz.....	129
Tresse de masse.....	119
Tube clair renforcé.....	221
Tube cristal.....	221
Tube cuivre.....	21
Vacuostat.....	77
Valise outils.....	226, 237
Vanne de zone.....	208
Vanne gaz.....	116, 117
Vanne papillon.....	96, 113
Vanne proportionnelle.....	97
Veilleuse.....	140



Technologies et composants pour le génie climatique

3, rue Jules Verne Parc d'Activités Airspace • 33187 LE HAILLAN Cedex • FRANCE

Tél. 05 56 08 62 59 • Fax : 05 56 42 58 15 • info@cbm.fr

www.cbm.fr